

COMPASS
enjoy the moment



POOL COLLECTION

COMPASSPOOLS.EU





WIR BIETEN
EXTREME STABILITÄT
– IN UNSEREN POOLS
UND IN UNSERER
ZUSAMMENARBEIT

85.000+ VERKAUFTE COMPASS POOLS IN AUSTRALIEN
UND EUROPA – VIELEN DANK – JEDER EINZELNE POOL ZÄHLT!



COMPASS TIMELINE



2008

Gründung von COMPASS Pools Deutschland mit eigenem Zentrallager in Niederbayern

Compass-Rolloabdeckung eingeführt! – einzigartige Rolloabdeckungen, die exklusiv für Compass Pools entwickelt wurden

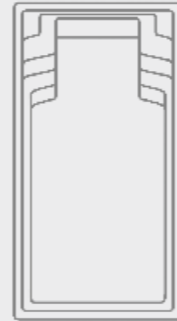

2012

Compass Europe etabliert sich als führender Poolhersteller in Europa

2014

Excellence in design
Nach der Einführung des Yachtpools auf dem Markt gewannen wir den Reddot – Award sowie den iF-Design Award



reddot award



iF
produkt
design award
1954

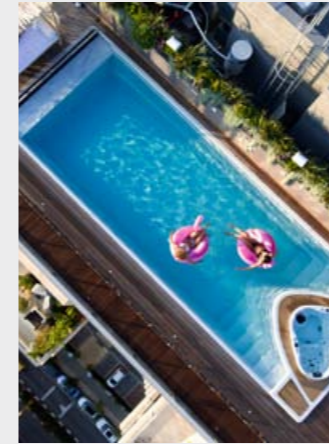

2016

Eröffnungsfeier des neuen COMPASS Europe Werkes: In einem Jahr bauten wir wieder auf, möblierten und eröffneten die neue Produktion. Wir wurden zum modernsten und umweltfreundlichsten Pool-Hersteller in der EU

2018

Neue Innovationen mit dem High-Level-Skimmer und dem neuen Modell Trend 73

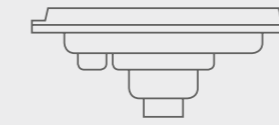

2020

Compass feiert das erfolgreichste Jahr der Firmengeschichte

2022

Frischer Wind & Kontinuität

Eigentümerwechsel bei Compass Europe – Franz Reps & Tibor Meszaros

8 neue Poolmodelle eingeführt

2023

Der erste freitragende Compass Swim

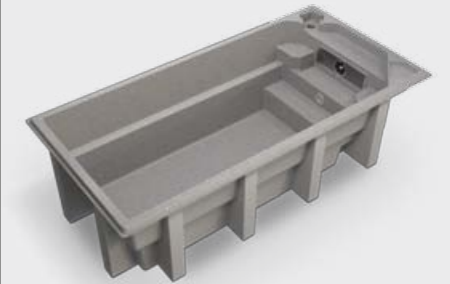

1980

Australien
Gründung des COMPASS Mutterwerkes in Australien



2010

Eröffnung des ersten COMPASS Pools – Showroom in München

2007

Entwicklung der Cyber Farben und neuer Poolform mit römischer Treppe und geradem Beckenboden



2013

COMPASS CARBON – REVOLUTION: Durch das Hinzufügen von Carbon zu unseren Pools bekam unser Produkt noch mehr Stabilität und Haltbarkeit

2015

Brand im COMPASS – Werk: Eine der härtesten Zeiten für COMPASS Pools war im Sommer 2015 als die Produktionshalle abbrannte



2017

Wir haben drei neue Poolmodelle entwickelt und starteten die Aqua Nova und XL-Lounger Linie

2019

Wir entwickeln den ersten Infinity-Pool von COMPASS Pools



2021

COMPASS Europe – Gastgeber der größten Pool-Konferenz Europas in Dubai

UNSERE ÜBERZEUGUNG

Wir sind stolz, als traditionsreicher Poolhersteller mit australischen Wurzeln auf über 40 Jahre Erfahrung zurückgreifen zu können, in der sich Compass Pools einen hervorragenden internationalen Ruf erarbeitet hat.

Die perfekte Kombination aus Qualität, Design und Innovation ermöglicht es uns, ein Produkt der Premium-Klasse zu produzieren. Mit größter Sorgfalt und der einzigartigen Carbon-Ceramic-Technologie werden unsere Pools im Handlaminatverfahren hergestellt.

Angetrieben von unserer Leidenschaft für Pools, ist es unser Ziel, unseren Kunden faszinierende Entspannungs- und Wohlfühlmomente in höchster Qualität zu bieten.

Ihr perfekter Pool ist unser Antrieb.

1980–2023
85.000+ VERKAUFTE POOLS WELTWEIT
COMPASS POOLS ERFOLGSGESCHICHTE

INSPIRIERT DURCH DIE GESCHICHTE

Ihr eigener Pool – lassen Sie Ihren Traum Wirklichkeit werden und tauchen Sie in ein unverwechselbares Erlebnis ein. Mit einem original COMPASS CARBON CERAMIC POOL erleben Sie unvergleichliche Stunden in Ihrem Zuhause.

Seit der Gründung der Compass Europe Fabrik entscheiden sich Jahr für Jahr immer mehr Liebhaber für ein Poolerlebnis der Extraklasse – weltweit. Die Steigerung der Lebensqualität jedes einzelnen Poolbesitzers sowie das begeisterte Glitzern in den Augen unserer Kunden, bestätigt uns Tag für Tag in unserer Arbeit!





GLÜCK IST
NUR ECHT
WENN MAN
ES TEILT



POOL COLLECTION



POOLSERIE CLASSIC

CLASSIC 103



CLASSIC 93



CLASSIC 83

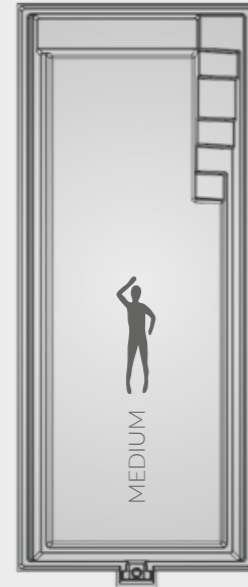

CLASSIC 73

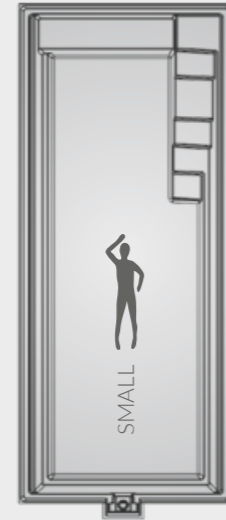

CLASSIC 63

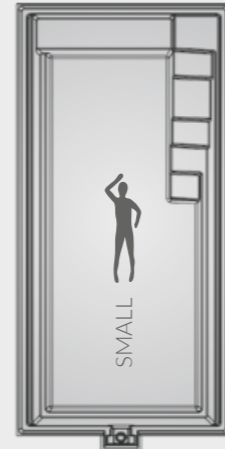

CLASSIC 53



TYP	LÄNGE	BREITE	TIEFE	VOLUMEN	GEWICHT
Classic 53	5,35 m	3,18 m	1,50 m	16 m ³	600 kg
Classic 63	6,37 m	3,15 m	1,50 m	20 m ³	700 kg
Classic 73	7,40 m	3,18 m	1,50 m	23 m ³	850 kg
Classic 83	8,37 m	3,52 m	1,50 m	31 m ³	950 kg
Classic 93	9,37 m	3,52 m	1,50 m	35 m ³	1200 kg
Classic 103	10,37 m	3,52 m	1,50 m	39 m ³	1300 kg



Classic 73 | Nova Anthracite | Reps Pools



GARDEN PLUNGE POOLS

BIS ZU 6 m LANG

Diese Pools sind ideal für viel Spaß auf kleinem Raum. Sie können aus einem Angebot von Modellen wählen, welche durch ihr kompaktes Design und Größe perfekt für kleinere Gärten ausgelegt sind. Ausgestattet mit einer Gegenstromanlage erfreuen sich auch die sportlichen Typen daran.

PLUNGE 35

NEW

SCAN FÜR FOTOS



PLATZEFFIZIENTES DESIGN

„Perfekt für kleinere Gärten konzipiert, bringt der Plunge den Luxus des Badens direkt vor deine Haustür, egal wie groß dein Außenbereich ist“

Edel & Effektiv:

Geringere Anschaffungs- und Installationskosten im Vergleich zu klassischen Pools. Verminderte Kosten für Wartung und Chemikalien.

Vielseitig:

Geeignet zur Entspannung, Hydrotherapie und für sanfte Übungen. Kann im Innen- und Außenbereich, unterirdisch oder oberirdisch installiert werden. Ideal für verschiedene Wünsche und Vorstellungen.

Individuell:

Optionale Features wie Beleuchtung, Heizung und Wasserspiele erhältlich. Der Plunge bietet den idealen Platz für Massagedüsen und Luftsprudelanlage. Verschiedene Designoptionen zur Erfüllung eines jeden Traums.

Nachhaltig:

Geringere Wassermenge erforderlich im Vergleich zu herkömmlichen Pools.

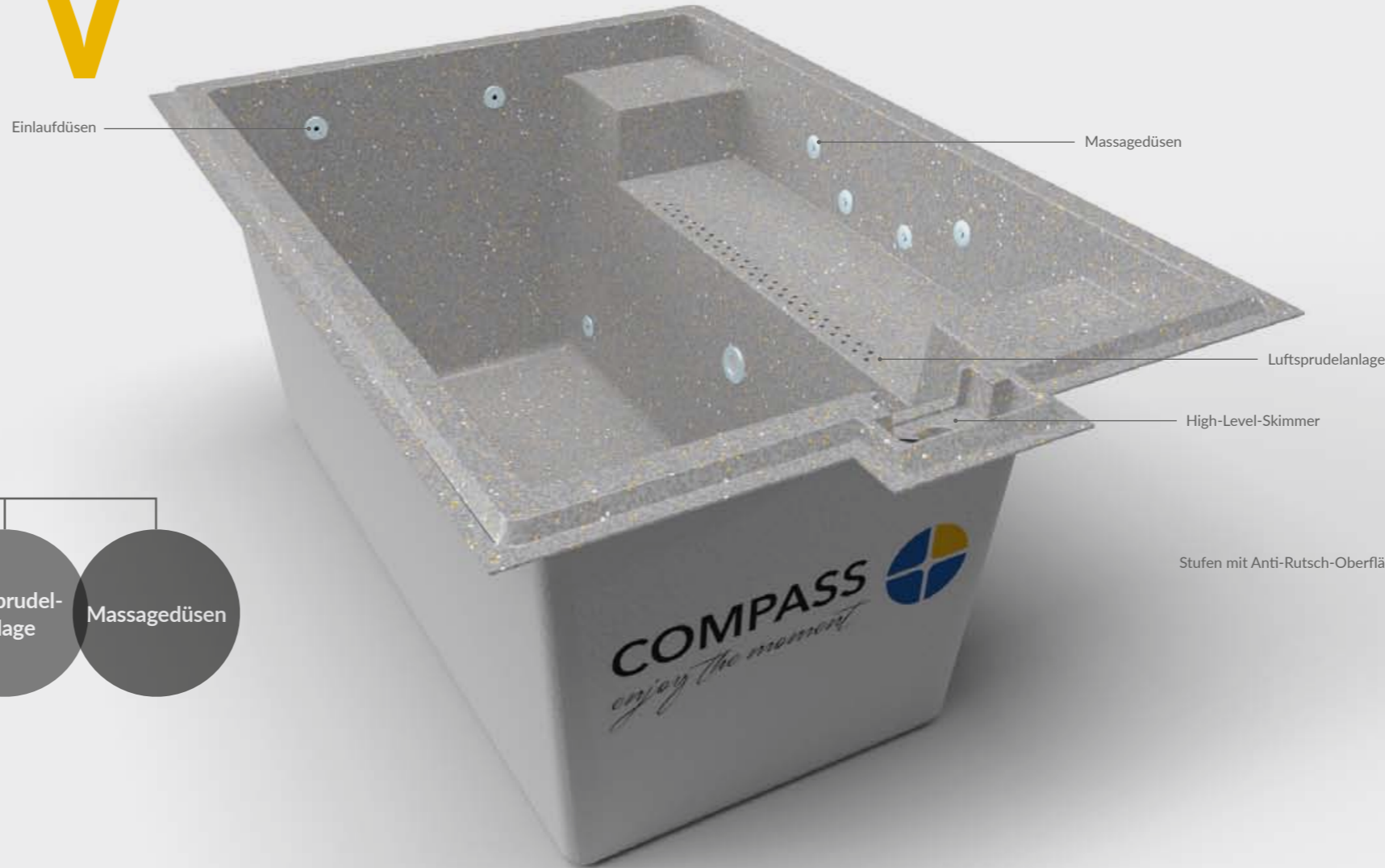
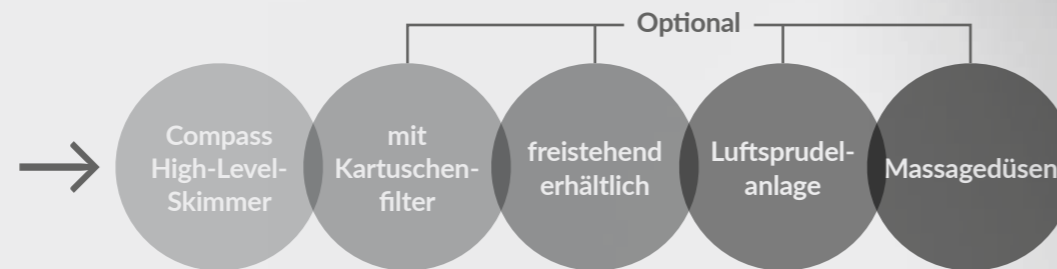

SCHNITT

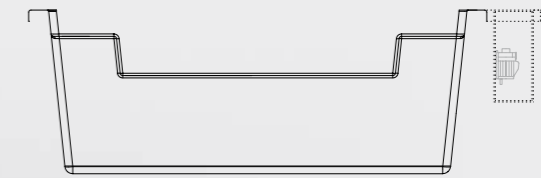

DRAUFSICHT

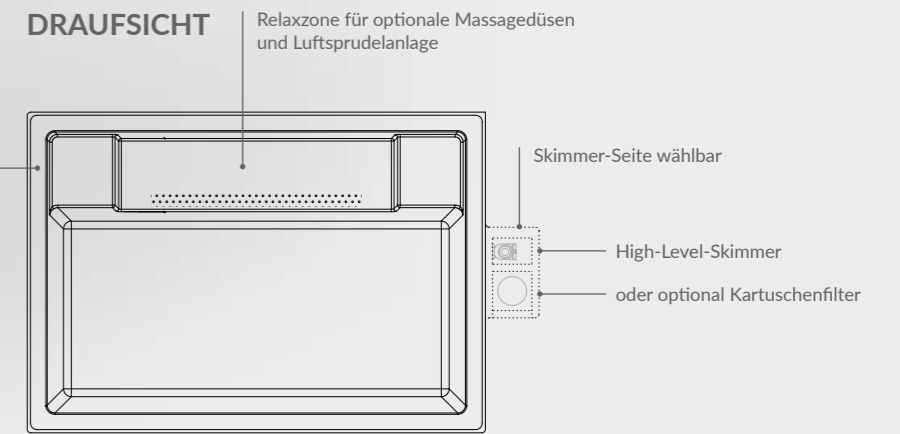

TYP	LÄNGE	BREITE	TIEFE	VOLUMEN	GEWICHT
Plunge 35	3,50 m	2,45 m	1,25 m	5,28 m³	320 kg

COMPASS SWIM

COMPASS SWIM – DAS MULTITALENT UNTER DEN COMPASS POOLS

Egal ob versenkt im Garten verbaut oder oberirdisch selbsttragend auf der Terrasse aufgestellt. CompassSwim ist für beide Arten der Montage geeignet. Mit den kompakten Größen findet sich in vielen Gärten Platz für den CompassSwim. Ausgestattet mit Massagedüsen und Turbinenanlage ist der CompassSwim als Whirlpool und Schwimmbad in Einem nutzbar.

Bauen Sie sich Ihren eigenen **PassivPool**.

In Kombination mit Energiespumppe und PV-Anlage ist der CompassSwim als PassivPool verwendbar. Entscheiden Sie selbst ob Ihr Passivpool mit Sand- oder Kartuschenfilter betrieben wird. CompassSwim kann beides.

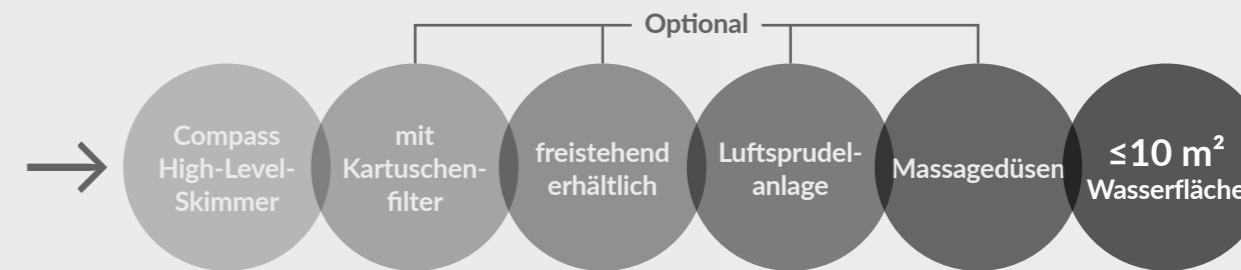
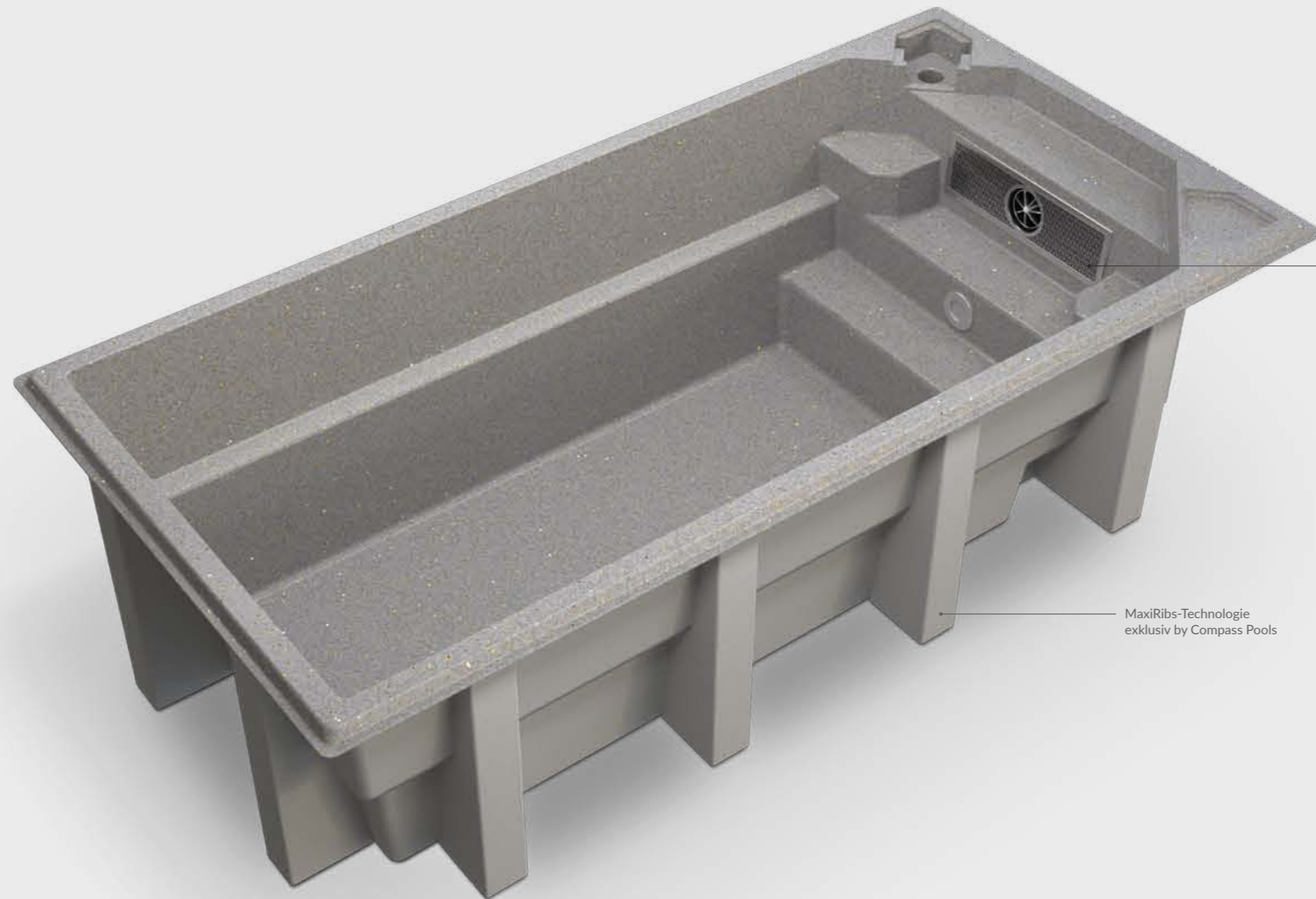

COMPASS SWIM 50



COMPASS SWIM 60



TYP	LÄNGE	BREITE	TIEFE	VOLUMEN	GEWICHT
CompassSwim 50	5,00 m	2,45 m	1,35 m	10 m ³	600 kg
CompassSwim 60	6,00 m	2,45 m	1,35 m	12 m ³	700 kg

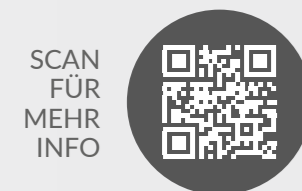



SMALL GARDEN POOLS

BRILIANT 66 / 74



Einstiegsstufen in rutschfester Ausführung

Relaxzone und Massagedüsen wahlweise

CLASSIC

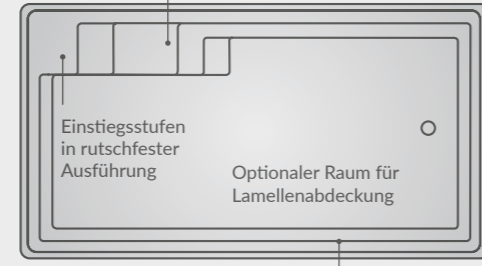

Relaxzone und Massagedüsen wahlweise

Einstiegsstufen in rutschfester Ausführung

Optionaler Raum für Lamellenabdeckung

Integrierte Kante für eine sichere Auflage der Lamellenabdeckung

AQUA NOVA 53

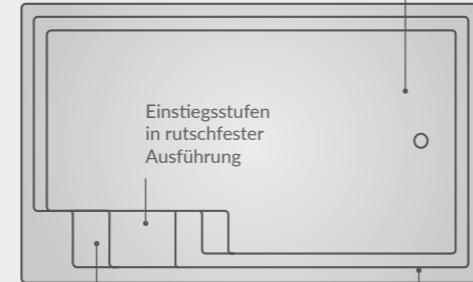

Optionaler Raum für Lamellenabdeckung

Einstiegsstufen in rutschfester Ausführung

Relaxzone und Massagedüsen wahlweise

Integrierte Kante für eine sichere Auflage der Lamellenabdeckung

XL-TRAINER 72

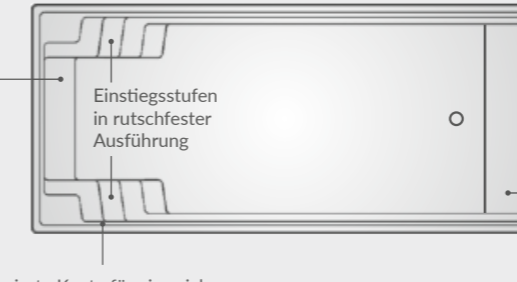

Relaxzone und Massagedüsen wahlweise

Einstiegsstufen in rutschfester Ausführung

Raum für Lamellenabdeckung oder für Massagedüsen

Integrierte Kante für eine sichere Auflage der Lamellenabdeckung

RIVERINA 67

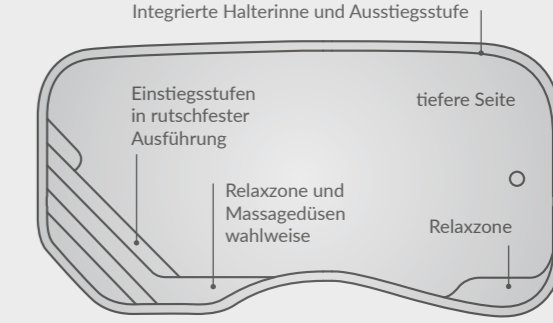

Integrierte Halterinne und Ausstiegsstufe

Einstiegsstufen in rutschfester Ausführung

tieferer Seite

Relaxzone und Massagedüsen wahlweise

Relaxzone

BABY-POOL

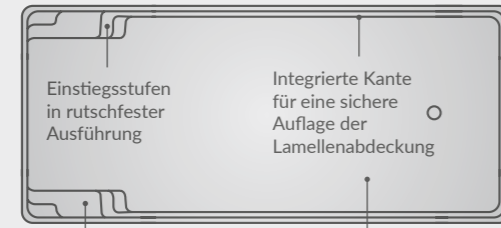

Relaxzone und Massagedüsen wahlweise

Einstiegsstufen in rutschfester Ausführung

Integrierte Kante für eine sichere Auflage der Lamellenabdeckung

Optionaler Raum für Lamellenabdeckung

CLASSIC TOP

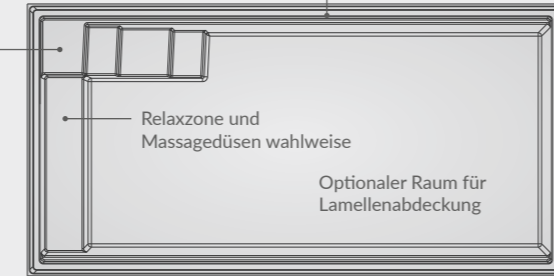

Integrierte Kante für eine sichere Auflage der Lamellenabdeckung

Einstiegsstufen in rutschfester Ausführung

Relaxzone und Massagedüsen wahlweise

Optionaler Raum für Lamellenabdeckung

TREND 73

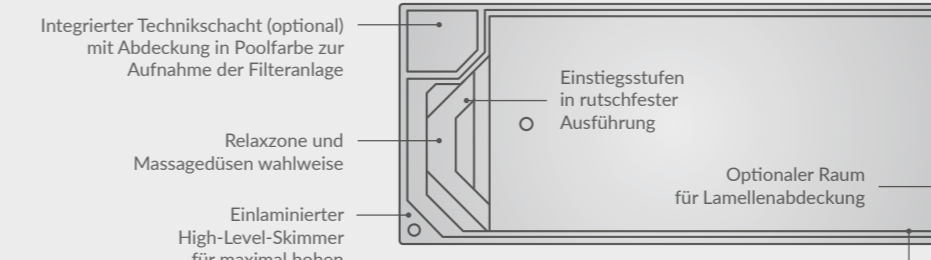

Integrierter Technischacht (optional) mit Abdeckung in Poolfarbe zur Aufnahme der Filteranlage

Relaxzone und Massagedüsen wahlweise

Einlaminiertes High-Level-Skimmer für maximal hohen Wasserstand

Einstiegsstufen in rutschfester Ausführung

Optionaler Raum für Lamellenabdeckung

Integrierte Kante für eine sichere Auflage der Lamellenabdeckung

FUN 74 / FUN 74 S*



Relaxzone und Massagedüsen wahlweise

Optionaler Raum für Lamellenabdeckung

Einstiegsstufen in rutschfester Ausführung

ggf. Sicherheitsstehstufe und Handlauf

*S - ohne Sicherheitsstehstufe

X-TRAINER 45 SB**

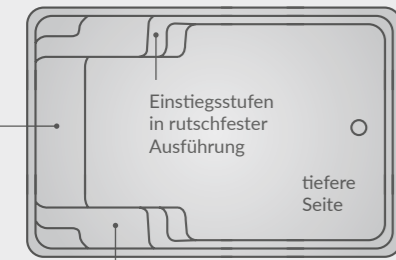

Relaxzone

Einstiegsstufen in rutschfester Ausführung

tieferer Seite

Relaxzone und Massagedüsen wahlweise

**SB - abfallender Boden

TYP	LÄNGE	BREITE	TIEFE	VOLUMEN	GEWICHT
X-Trainer 45 SB	4,45 m	2,94 m	1,21-1,49 m	15 m ³	600 kg
Aqua Nova 53	5,30 m	3,20 m	1,50 m	21 m ³	700 kg
Classic	6,19 m	3,21 m	1,50 m	23 m ³	700 kg
Classic Top	6,37 m	3,23 m	1,10 m	20 m ³	500 kg
Baby-Pool	6,52 m	2,40 m	0,88 m	12 m ³	600 kg
Briliant 66	6,62 m	3,62 m	1,40 m	27 m ³	850 kg

TYP	LÄNGE	BREITE	TIEFE	VOLUMEN	GEWICHT
Riverina 67	6,72 m	3,44 m	1,11-1,57 m	24 m ³	800 kg
XL-Trainer 72	7,19 m	3,30 m	1,50 m	30 m ³	920 kg
Trend 73	7,30 m	3,30 m	1,50 m	31 m ³	1100 kg
Fun 74	7,53 m	3,77 m	1,50 m	35 m ³	1050 kg
Fun 74 S	7,50 m	3,71 m	1,50 m	35 m ³	1050 kg
Briliant 74	7,63 m	3,64 m	1,40 m	32 m ³	920 kg

SMALL



MEDIUM POOLS

7,70 – 9,00 m

Ihr eigener See im Garten – das bieten Ihnen die CompassCeramicPools. Breite und komfortable Einstiegsstufen gewährleisten Entspannung und Komfort. Ergänzen Sie Ihre Wasserattraktionen und der Spaß kann beginnen.

OVERFLOW

INFINITY HIGH-END-POOL

POOL MIT GRENZENLOSER WASSERFLÄCHE

Perspektive über den Horizont

Unvergleichliche Attraktivität und spektakuläre Aussichten werden durch die grenzenlose Verschmelzung der Wasseroberfläche mit der Umgebung erreicht.

Durch die Stein-Überlaufrinne entsteht eine einzigartige Wasser-Stein-Optik, welche sich dezent und zugleich in eleganter Art in die Gartenanlage integrieren lässt und eine harmonische Einheit bildet.

Optional kann der Infinity Pool auch mit einem Gitterrost statt mit einer Stein-Rinne montiert werden.

INFINITY 80

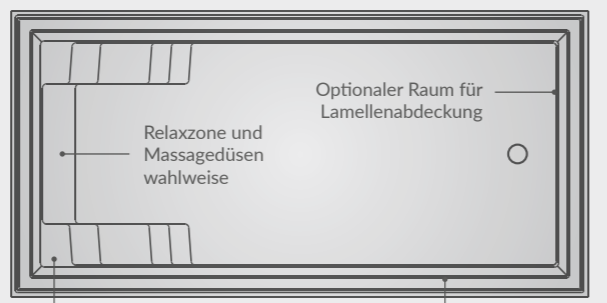

Einstiegsstufen in rutschfester Ausführung

Integrierte Kante für eine sichere Auflage der Lamellenabdeckung

SCAN FÜR MEHR INFO



TYP	LÄNGE	BREITE	TIEFE	VOLUMEN	GEWICHT
Infinity 80	8,30 m	4,05 m	1,46 m	40 m ³	1100 kg



Infinity 80 | Nova Stone | Reps Pools

AQUA NOVA 77 / AQUA NOVA 84

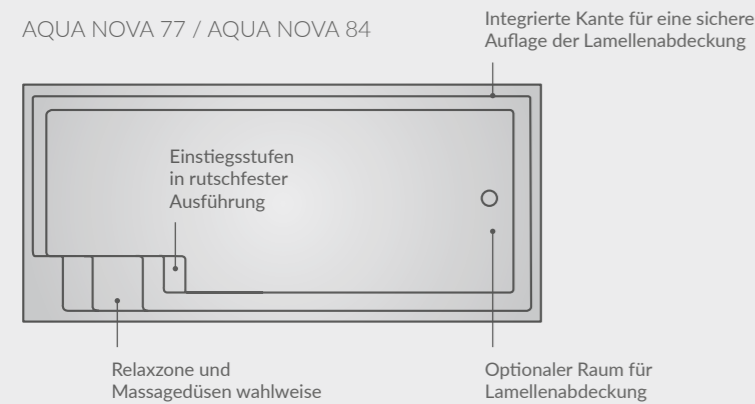

FUN 80 / FUN 80 S* / FUN 80 D**

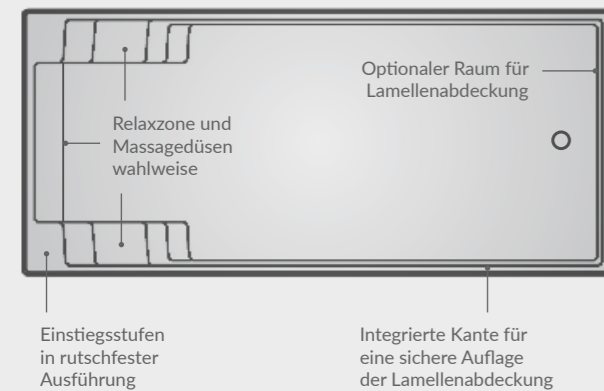

*S – ohne Sicherheitsstehstufe
 **D – tiefere BeachLine-Abdeckung und High-Level-Skimmer für ein noch besseres Pool-Erlebnis



XL-Trainer 72 | Nova Grey | Vita Bad

X-TRAINER 82

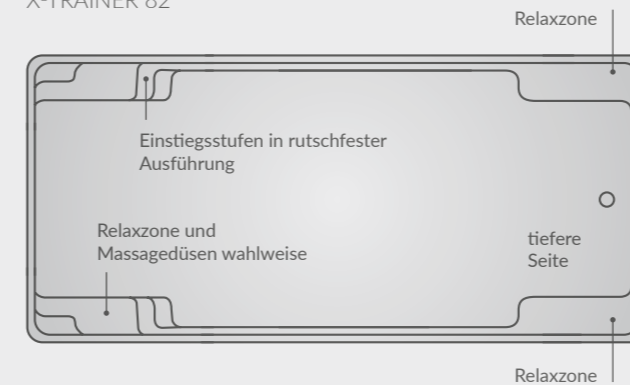

XL-BRILIANT 88

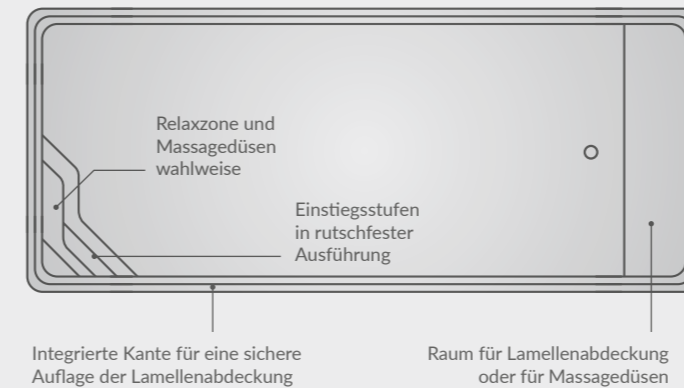

XL-Briliant 88 | Nova Anthracite | Reps Pools

TYP	LÄNGE	BREITE	TIEFE	VOLUMEN	GEWICHT
Aqua Nova 77	7,75 m	3,55 m	1,50 m	36 m ³	1000 kg
Aqua Nova 84	8,45 m	3,55 m	1,50 m	42 m ³	1200 kg
Fun 80	8,00 m	3,70 m	1,50 m	38 m ³	1100 kg
Fun 80 S	8,00 m	3,70 m	1,50 m	38 m ³	1100 kg
Fun 80 D	8,00 m	3,70 m	1,50 m	38 m ³	1100 kg

TYP	LÄNGE	BREITE	TIEFE	VOLUMEN	GEWICHT
X-Trainer 82	8,25 m	3,68 m	1,09–1,76 m	36 m ³	960 kg
XL-Briliant 88	8,70 m	3,75 m	1,50 m	45 m ³	1100 kg

MEDIUM



Compass
Europe
Photo Award
Winner 2023



LARGE POOLS

9,00 – 13,30 m

Es spielt keine Rolle, ob Sie einen Pool zum Vergnügen und Entspannen suchen oder sich sportlich betätigen möchten. Die Premium Large Pools von Compass Pools können beides verwirklichen.

XL-Trainer 110 | Blue Sapphire
Compass Pools UK



FUN 100 | Nova Anthracite | Kabin Paul LTD

FUN 100

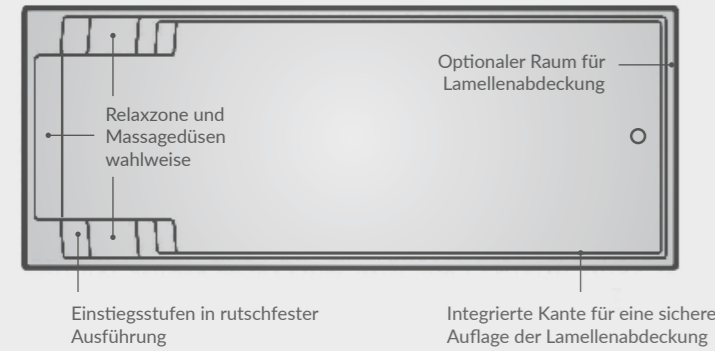

XL-TRAINER 110 FB* / SB**

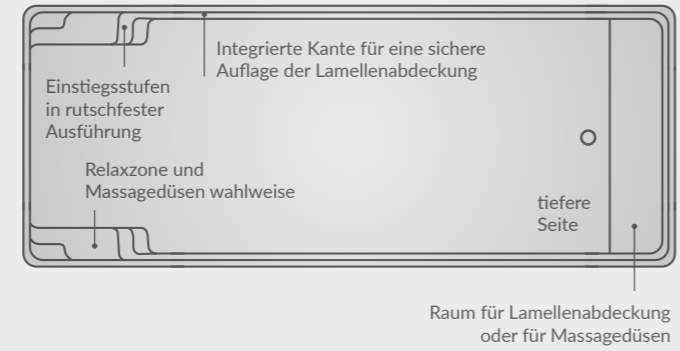

XL-LOUNGER 95 / 115

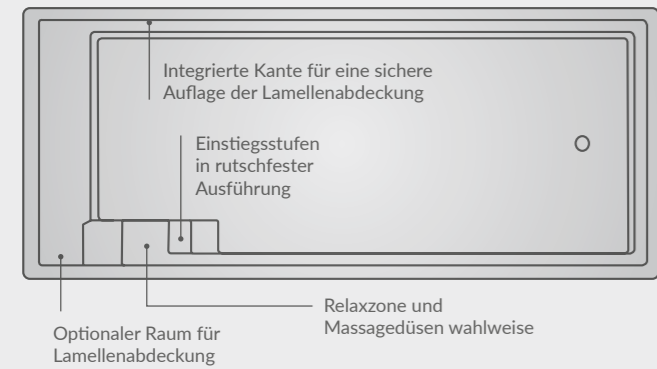

JAVA 101

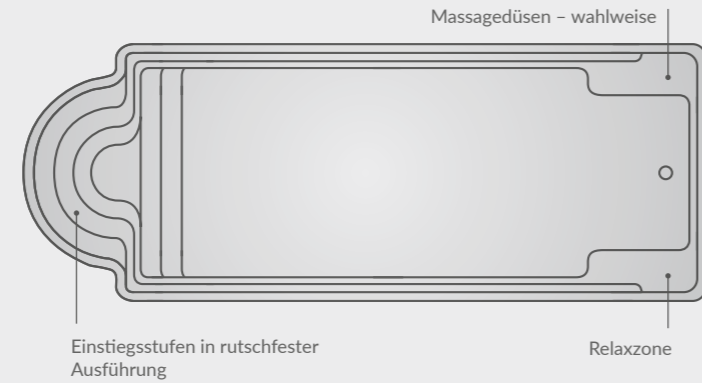

RIVERINA 106

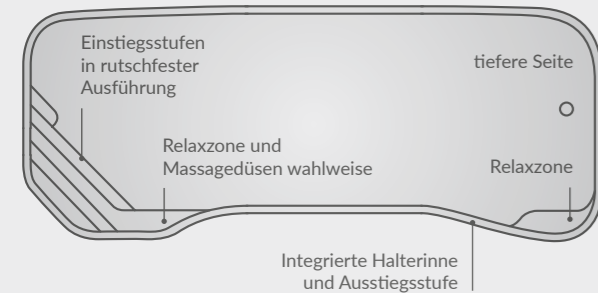

XL-JAVA 114

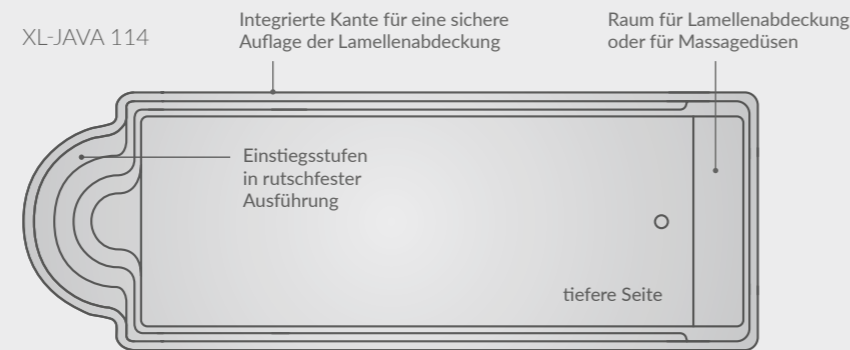

XL-Lounger 115 | Nova Anthracite | Hügel mehr Garten

VIDEO



TYP	LÄNGE	BREITE	TIEFE	VOLUMEN	GEWICHT
Fun 100	10,00 m	4,00 m	1,50 m	52 m ³	1300 kg
XL-Trainer 110 FB	11,02 m	4,02 m	1,50 m	52 m ³	1350 kg
XL-Trainer 110 SB	11,02 m	4,02 m	1,12-1,82 m	59 m ³	1300 kg
XL-Lounger 95	9,539 m	4,08 m	1,50 m	50 m ³	1200 kg
XL-Lounger 115	11,50 m	4,06 m	1,50 m	59 m ³	1450 kg
Java 101	10,03 m	3,80 m	1,50 m	49 m ³	1200 kg
XL-Java 114	11,40 m	3,96 m	1,10-1,68 m	52 m ³	1350 kg
Riverina 106	10,62 m	3,78 m	1,04-1,88 m	45 m ³	1400 kg

*FB – gerader Boden / **SB – abfallender Boden

L A R G E

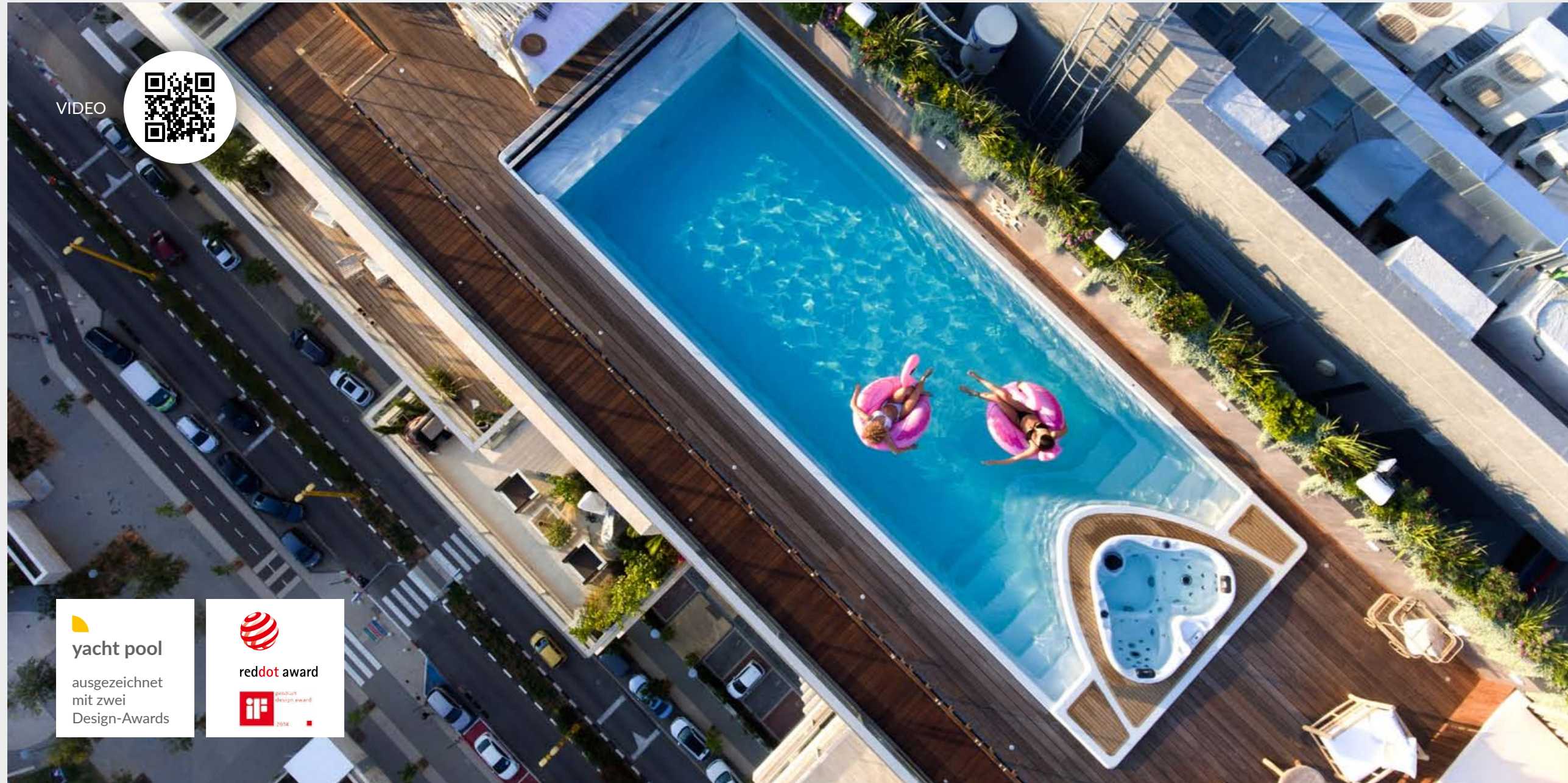

VIDEO



yacht pool

ausgezeichnet
mit zwei
Design-Awards



reddot award



Yacht Pool | Compass Pools Israel

YACHT POOL



- Whirlpool für zwei Personen (mit 33 Massagedüsen)
- Teakholz - Abdeckung
- Edelstahl - Handlauf
- LED - Beleuchtung

XL-FAST LANE 122

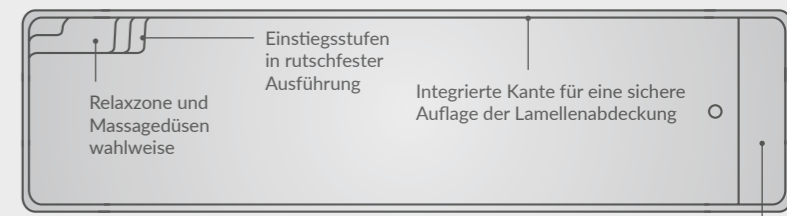

XXL-TRAINER 133

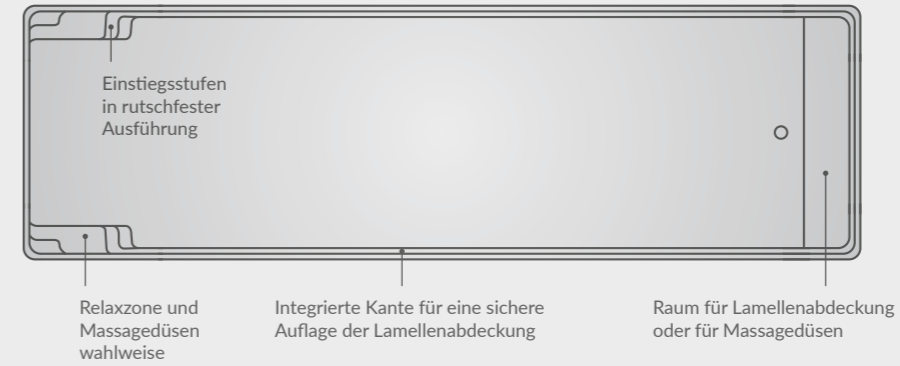

TYP	LÄNGE	BREITE	TIEFE	VOLUMEN	GEWICHT
Yacht Pool	11,54 m	4,04 m	1,50 m	42 m³	1200 kg
XL-Fast Lane 122	12,15 m	2,89 m	1,50 m	43 m³	1500 kg
XXL-Trainer 133	13,28 m	4,49 m	1,50 m	75 m³	2400 kg

EIGENER POOLSTIL MIT MAXIRIBS-TECHNOLOGIE

Planen Sie einen Pool an einem anspruchsvollen Standort?

Ob auf einem Hanggrundstück, einer Dachterrasse oder in einer Innenraumumgebung – die MaxiRibs-Technologie von Compass Pools ist Ihre Lösung. Diese innovative Technologie vereinfacht den Installationsprozess selbst in den anspruchsvollsten Umgebungen.

Die MaxiRibs-Technologie exklusiv by Compass Pools, zeichnet sich durch hohle Kammern aus, die während der Herstellung an Ihren Compass Pool laminiert werden.

Diese Kammern ermöglichen Ihnen nach der fachgerechten Montage, eine teilweise oder vollständig freistehende Installation Ihres Compass Pools. Diese Methode sichert Ihren Pool nicht nur an den Seiten, sondern auch an der Basis, was eine außergewöhnliche Stabilität und Langlebigkeit gewährleistet.

Indem sie typische Installationsherausforderungen mühelos überwindet, bietet die MaxiRibs-Technologie eine Vielzahl von Lösungen, die auf Ihre spezifischen Bedürfnisse und Vorlieben zugeschnitten sind.

SCAN
FÜR
MEHR
INFO



Geeignet für Poolanlagen, die teilweise oder komplett freistehend sind.

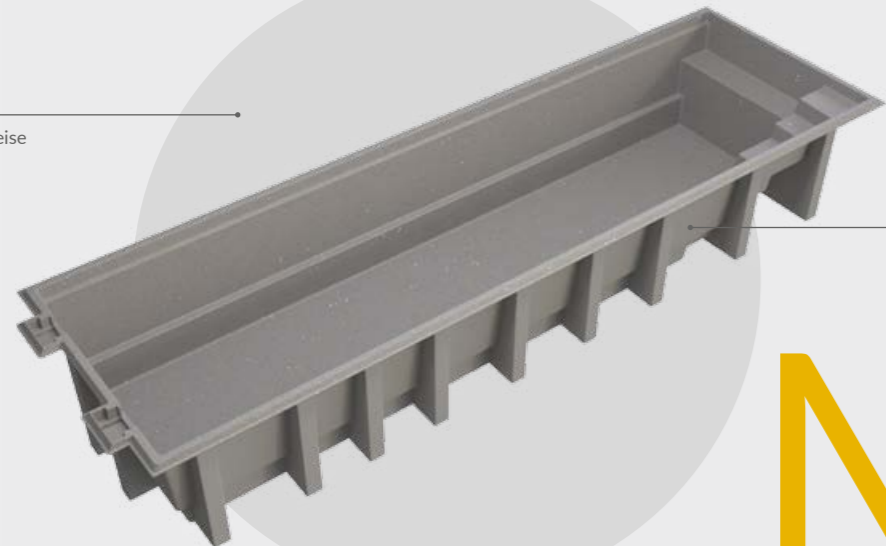

MaxiRibs-Technologie
exklusiv by Compass Pools





COLOUR

IHR POOL MIT ATEMBERAUBENDER AUSSICHT

Das Leben ist nicht schwarz oder weiß. Compass hat die Farben entsprechend Ihrer schönsten Urlaubserinnerungen entwickelt. Erschaffen Sie Ihren persönlichen Urlaubsort in Ihrem Garten.

NOVA® COLOURS

Verwendet werden neue Arten von Farbchips und modernisierte Grundfarben-Mischungen. Ästhetisch in dem durchscheinenden holographischen Effekt ergibt es eine ausgezeichnete Brillanz.

BI-LUMINITE®

Diese Farben verändern das Aussehen der Composite-Pools durch die Einführung kleiner, glimmernder Partikel unter die Oberfläche und durch die Anwendung zweier Farbschichten anstelle einer.

Charakteristik

- 2 spezielle Farbschichten, die auf der Oberfläche unabhängig voneinander aufgetragen werden
- Farbeffekt der schönsten Meereslagune, die Sie sich nur vorstellen können
- die Farbschichten werden wie bei den teuersten Autos mit der Hand aufgetragen – darum ist jeder Pool ein Original
- Verwendung der neuesten Technologie der Nova™ – Farbschicht

NOVA® COLOURS

COLOUR

BI-LUMINITE®

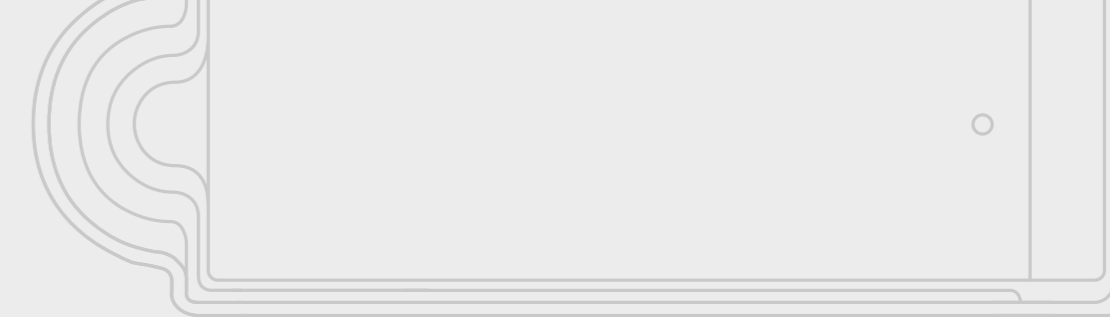

NOVA® STONE | Réunion Island



NOVA® ANTHRACITE | Seychelles



NOVA® PEARL | Zanzibar



BI-LUMINITE® GOLDEN PEBBLE | Tahiti



BI-LUMINITE® BLUE GRANITE | Bora Bora

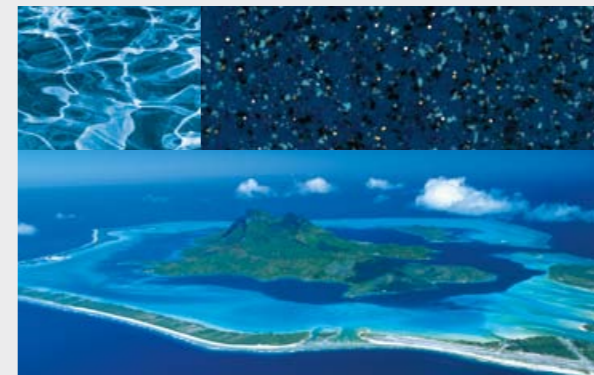

BI-LUMINITE® SMOKEY QUARTZ | Mauritius



NOVA® GREY | Croatia

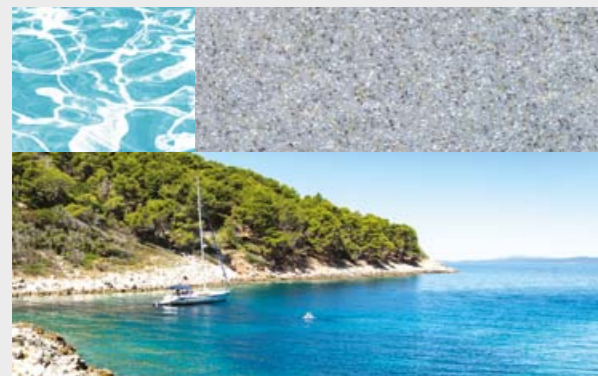

NOVA® NAVY | Maldives



NOVA® BLUE | Madagascar



BI-LUMINITE® BLUE SAPHIRE | Hawaii



CYBER WHITE | Thailand



PAPYRUS WHITE | Greece

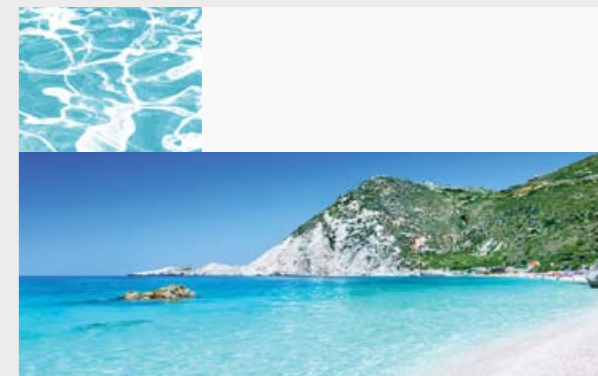



XL-Fast Lane 122 | Nova Anthracite | Reps Pools



Fun 80 | Nova Stone | Garten Handwerk – Bösch

CARBON CERAMIC POOLS®

- Vorteile**
- noch mehr Festigkeit (20 %)
 - noch höhere Stabilität
 - noch bessere Handhabung

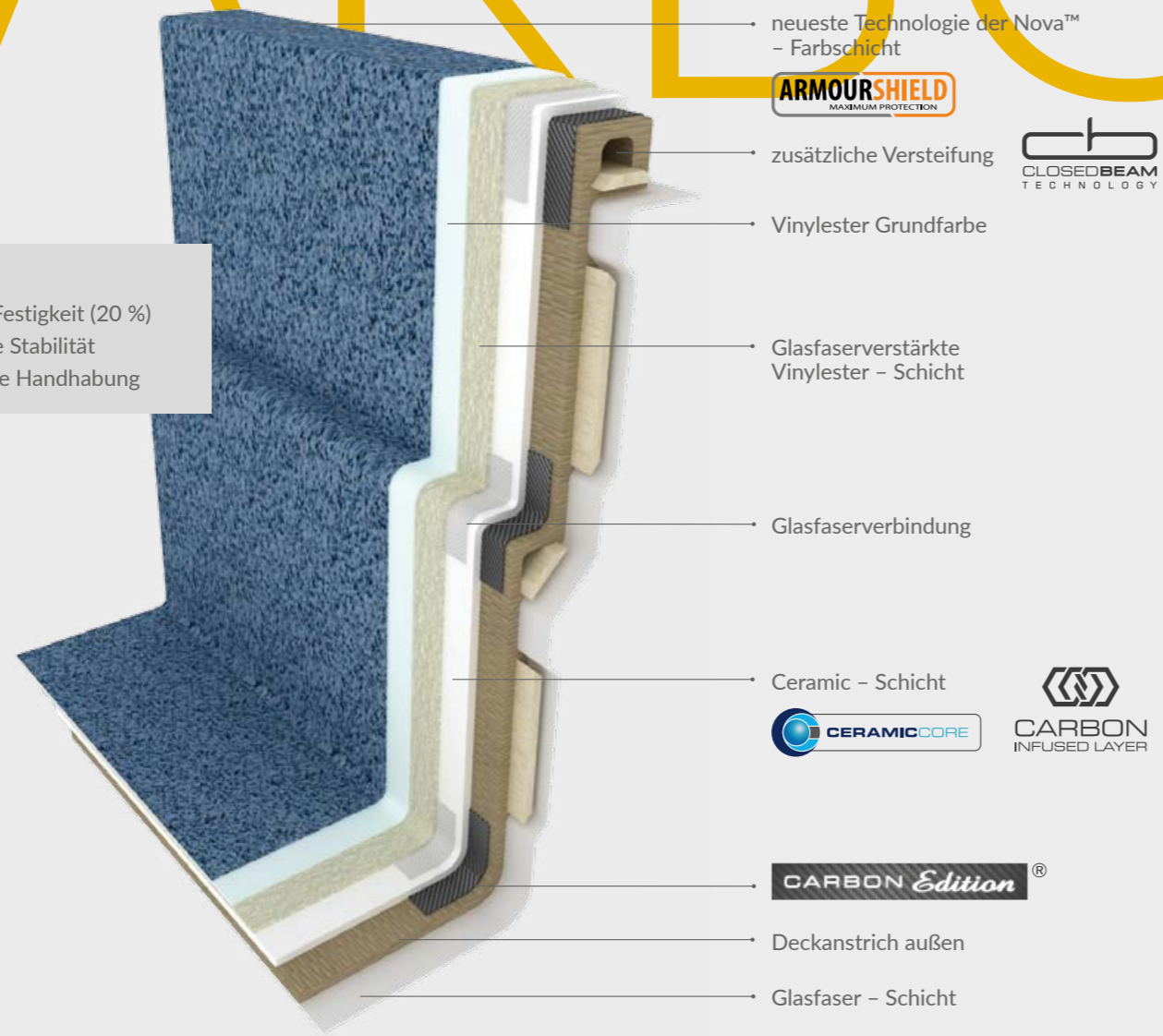

Durch die zusätzliche Verwendung von Carbon im patentierten Ceramic-System werden die strukturell sehr beanspruchten Bereiche des Pools verstärkt.

Carbon hat die höchste Druckfestigkeit aller Verstärkungsmaterialien. Dasselbe Material, das aufgrund seiner hohen Festigkeit auch bei Automobilen, Schiffen und Flugzeugen Verwendung findet.

Carbon Ceramic Schicht CERAMICCORE CARBON INFUSED LAYER

Verbesserte Formel für noch höhere Stabilität und Lebensdauer ARMOURSHIELD

High-Level-Skimmer

HydroProtection HYDROPRO

Ständige Entwicklung neuer und moderner Negativformen

Vantage – Selbstreinigungssystem

Nova® colours

Closed beam CLOSED BEAM TECHNOLOGY

Standard GFK-Poolbecken

neueste Technologie der Nova™ – Farbschicht

Vinylester Grundierung

Glasfaserverstärkte Vinylester-Schicht

Ceramic-Schicht

verstärkte Carbon-Schicht

Glasfaserverstärkte Polyester-Schicht

Isolieranstrich, wasserbeständig

**Carbon Ceramic Pools
exklusiv made by Compass**



IHR PERFEKTER POOL IST UNSER ANTRIEB!

Compass Europe

FABRIK

UNSER VERSPRECHEN



Das Geheimnis für den Erfolg und die Langlebigkeit unserer Compass Carbon Ceramic Pools liegt in seinem patentierten Keramikern.

Wenn Sie sich für ein original COMPASS Fertigschwimmbecken entscheiden, versprechen wir Ihnen ein Produkt auf höchstem Niveau und außerordentlicher Qualität. Seit 2005 produzieren wir jährlich ca. 1.200 original Compass Ceramic Pools in unserem europäischen Werk.

Das Geheimnis unseres Erfolges liegt sicherlich in unserem patentierten Keramikern und an einer Vielzahl von Innovationen, wie z. B. dem Hinzufügen von Carbon zu unserem bewährten mehrschichtigem Wandaufbau.

- Werksinnovationen seit 2016
- Modernste Spritzpistolen und Negativformen
 - Patentierte Luftaustauschtechnologie
 - Deutliche Verringerung von Emissionen
 - Flexibel in der täglichen Produktion
 - TOP-Qualitätsemissionskontrolle
 - 40-jährige Werksgarantie auf die Dichtheit des Swimmingpools, sowie gegen Osmose
 - Erweiterung des CE-Geländes mit Logistikbereich

MEHR ÜBER DIE FABRIK





Energieeffizienzklasse A*



* Die aufgezeigte Bauweise mit Isolierung des Beckens am Boden und an den Wänden entspricht der Energieausweisklasse A des Wärmedurchgangs nach DIN EN 17645.

Fragen Sie bei Ihrem Poolfachhändler nach der Berechnung der Energieeffizienz.

Details erhältlich bei Compass Europe.

INNOVATION & TECHNOLOGY

COMPASS POOLS BAHNT WELTWEIT DEN WEG ZUR FÜHRENDEN KERAMIKTECHNOLOGIE

Als Compass Pools der Schwimmbecken-Branche Mitte der 90er Jahre die Keramiktechnologie vorstellte, wurde es schnell zur anerkannten Technologie auf der ganzen Welt.



Effiziente
Montagekonzeption



Carbon Ceramic
Technologie



40 Jahre Garantie
vom Hersteller



Vantage
Selbstreinigungs-
system



geeignet für
Salzwasserbetrieb



High-Level-
Skimmer



Rollo
Cover



Armour
Shield



Hydro
Protection

Vorteile

- exklusiver, strahlender dreidimensionaler Glanz ohne Poren
- 40-jährige Werksgarantie auf die Dichtheit des Swimmingpools, sowie gegen Osmose
- Keramikkern (Patent PN 1690), erhöhte Festigkeit ohne Elastizitätsverlust
- schnelle und einfache Installation des Pools in wenigen Tagen
- Montage ohne Beton-Bodenplatte möglich
- hohe Qualität durch ständige Überwachung der strengen, einhaltungsverifizierten Technologien des australischen Produktionsprozesses
- absolut temperaturbeständig
- geeignet für Salzwasserbetrieb
- energiesparend aufgrund der außergewöhnlichen Wärmedämmeigenschaften

HYDROPRO SYSTEM

EINFÜHRUNG DES EXKLUSIVEN HYDROPRO-SYSTEMS

Compass Pools kann Ihnen jetzt einen noch besseren Schutz bieten – mit unserer exklusiven Hydrostatik-Garantie. Eines der potenziellen Risiken beim Besitz eines Schwimmbeckens ist die Möglichkeit von Schäden aufgrund eines hydrostatischen Ereignisses. Ein „hydrostatischer Schaden“ kann auftreten, wenn der Wasserstand im Boden höher ist als der Wasserstand in Ihrem Schwimmbecken. In diesem Fall wird sich Ihr Schwimmbecken auf natürliche Weise heben oder aufschwimmen, ähnlich wie ein Boot. Wenn das Grundwasser wieder sinkt und der Druck auf Ihr Schwimmbecken nachlässt, kann dies zu dauerhaften Ausbeulungen oder Rissen in den Wänden und im Boden führen.

UNSER REVOLUTIONÄRES NEUES SCHUTZSYSTEM

Unser neues, patentiertes und exklusives hydrostatisches Ventilsystem wurde entwickelt, um den steigenden Grundwasserdruck drastisch zu reduzieren, und zwar um das Fünffache besser als die Standardventile, die in Glasfaserpools verwendet werden. Wir sind der Meinung, dass dies eine Weltneuheit ist. Das HydroPro™-Ventil kann optional bei jedem Modell ab sofort bestellt werden.

SCHUTZ VOR EXTREMEN WETTEREREIGNISSEN

Angesichts der zunehmenden Regelmäßigkeit von extremen Wetterereignissen und noch nie dagewesenen Regenfällen wollten wir dieses Risiko für alle Kunden von Compass Pools beseitigen. Das Forschungs- und Entwicklungsteam von Compass hat die letzten drei Jahre damit verbracht, ein patentiertes hydrostatisches Ventil zu testen und zu perfektionieren, das so empfindlich ist und eine so hohe Durchflussrate hat, dass wir jetzt einen einzigartigen Schutz gegen hydrostatische Schäden anbieten können.



HYDROPRO



Fun 80 | Nova Grey | GartenSzenario – living at Pool



A family of five is relaxing on lounge chairs on a wooden deck next to a swimming pool. The pool is in the foreground, and the deck extends to the background. The family consists of a man, a woman, and three children. They are all dressed in summer attire. The scene is set outdoors with lush greenery and tall grasses in the background. The lighting is bright, suggesting a sunny day.

DIE KUNST DES NICHTSTUNS

XL-Trainer 110 | Nova Grey | Waterstream UK

ENJOY
THE MOMENT
VIDEO



SELF-CLEANING POOL



Stellen Sie sich einen Pool vor, der sich selbst reinigt, Geld spart und weniger Chemikalien verbraucht.

Ein Quelle in den Bergen ist ein Symbol für Reinheit und Frische. Was ist der Grund dafür? Er befindet sich in ständiger Bewegung. Der Bergstrom nimmt Schmutz und Staub mit. Da das Wasser zirkuliert, haben Algen und Bakterien keine Chance zu wachsen. Denselben Effekt können Sie natürlich auch in Ihrem Pool erreichen – durch das Vantage-Selbstreinigungssystem.

VANTAGE ist das weltweit beste Zirkulations- und Reinigungssystem und ist unübertroffen als Poolreiniger. Das Vantage-System reinigt effektiver und ergiebiger von der Oberfläche bis zum Beckenboden. Es ist fast unsichtbar und beeinträchtigt das Erscheinungsbild Ihres neuen und schönen Schwimmbades nicht. Ihr Vantage-System wird in drei verschiedenen Düsen- und Halterungen geliefert, damit es zu Ihrer Schwimmbadfarbe passt.

Wenn Sie neben Ihrem neuen Pool entspannen wollen, entscheiden Sie sich für das Vantage-System.



Fun 80 | Nova Stone | Art d'eau

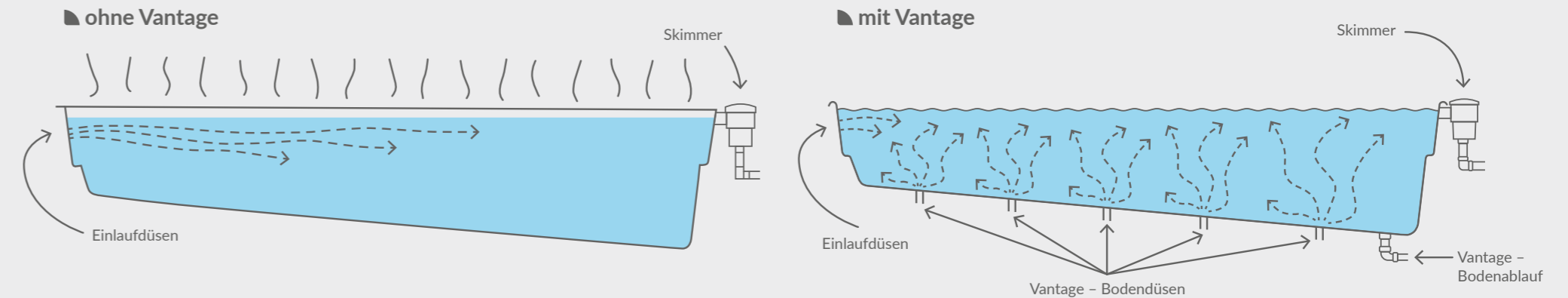

Vorteile für Sie

- Selbstreinigung des Beckens bis zu 80 %–90 %
- bessere Zirkulation bzw. Beckenhydraulik, keine Schichtung der Wassertemperatur
- weniger Desinfektionsmittel erforderlich
- kein manuelles Reinigen (z. B. Roboter) mehr erforderlich
- mehr Zeit zum Relaxen und Entspannen

WEITERE
INFORMATIONEN



VANTAGE

Die neueste Generation der Polycarbonat-Lamellen werden im Quadro-Extrusionsverfahren hergestellt. Diese Technologie ist einzigartig in der Welt der Schwimmbadabdeckungen und ermöglicht es T&A, eine perfekte Solarlamelle herzustellen, die extrem schlagfest und langlebig ist und außerdem Solar, Anti-Algen und Antikondensationswirkung kombiniert. Die Lamellen sind verfügbar in der Variante „Black-Edition“ und „Titanium-Edition“.

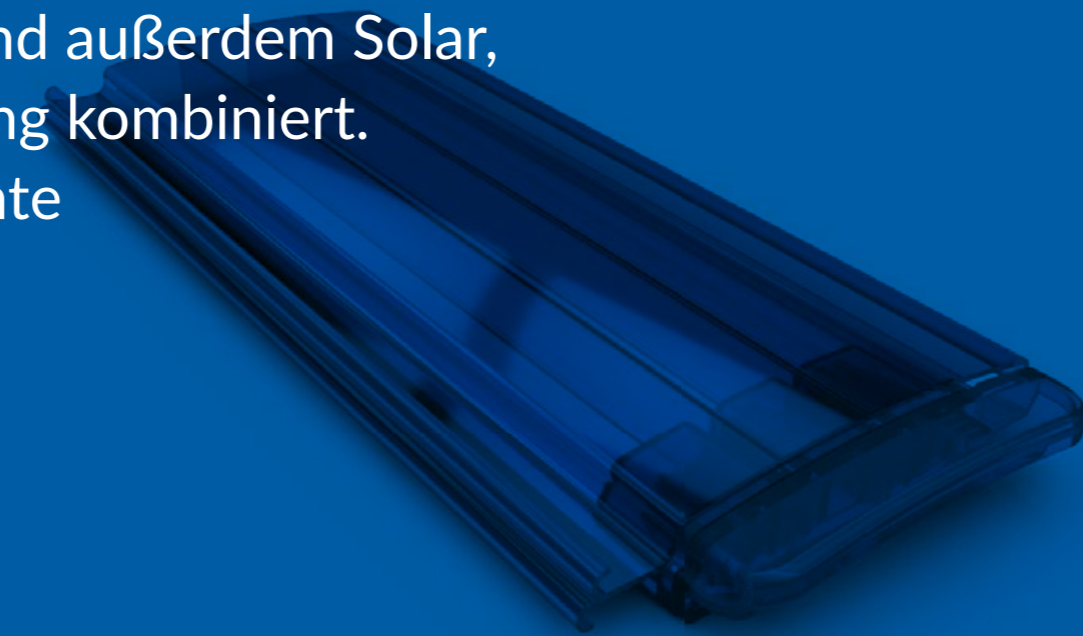
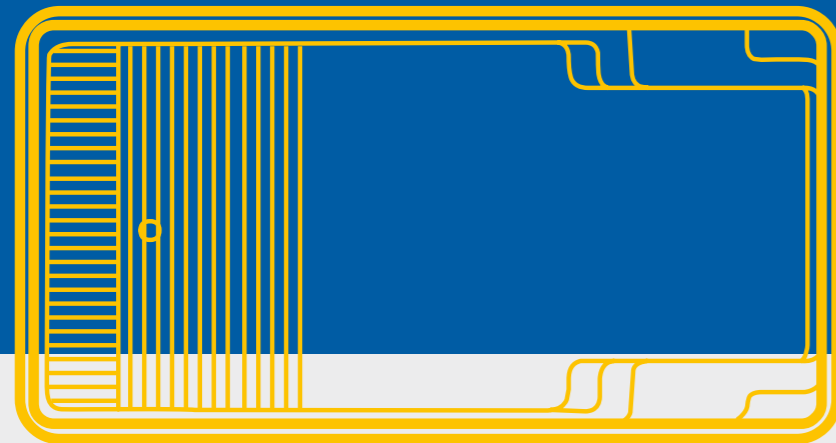

ROLLO COVER BEACH LINE

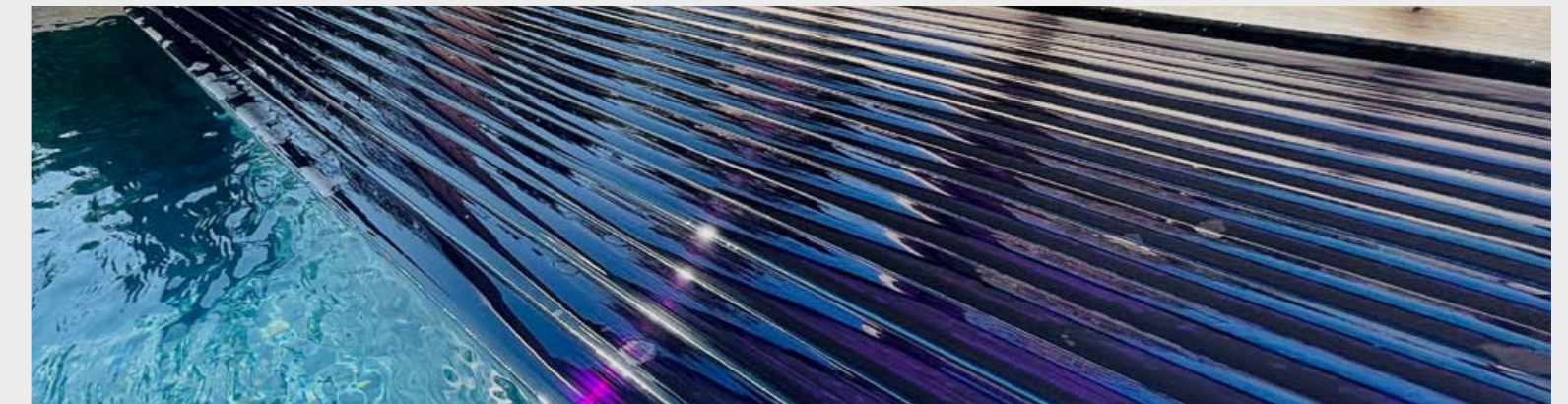

Das Compass Pools Rollo Cover, eine integrierte Lamellenabdeckung, garantiert Ihnen ein Maximum an Energieeffizienz und absolute Sicherheit um Ihren Pool.

Die Compass Pools Rollo Cover "Beach Line" ist eine spezielle Konstruktion aus V4A-Edelstahl für eine integrierte Unterwassersitzbank. Dank der im Pool einlamierten High-Level-Skimmer ist ein deutlich höherer Wasserstand, fast bis zum Beckenrand, möglich. Die Lamellen sind unter dem Wasserniveau aufgerollt und zum Schwimmbereich mit einer Trennwand in Poolfarbe abgetrennt. Die Oberseite der Konstruktion kann mit Stein oder mit einer Abdeckung in Poolfarbe belegt werden. Die Poolabdeckung wird mit einer Fernbedienung gesteuert und erfüllt die Sicherheitsstandards der EU.

Die Compass Pools Rollo Cover können bei betriebsgemäßem Wasserstand im Becken und vollständig ausgefahrenem Rollo dem Gewicht eines Haustieres, eines Kindes und sogar eines Erwachsenen – bis maximal 100 kg – standhalten. Für die Kindersicherheit gemäß der französischen Norm NF P 90-308 ist eine zusätzliche Sicherheitsbefestigung am Becken gegenüber dem Rollladenschacht notwendig. Diese ist optional erhältlich.

Durch eine integrierte Auflagenkante im Becken wird hierbei ein Absinken des Rollos verhindert und durch eine zusätzliche Sicherheitsbefestigung auf der gegenüberliegenden Seite des Rollladenschachtes werden die Vorgaben der französischen Norm erfüllt. Die Compass Pools Rollo Cover Solar-Lamellen bestehen aus Hart-PVC (Polycarbonat bzw. Anti-Algen-Lamellen optional) mit verbesserter Beständigkeit gegen mechanische Beschädigung und UV-Strahlung.

MEHR ÜBER
ROLLO COVER



ROLLO

FARBGESTALTUNG VON LAMELLEN



Classic 63 | Nova Pearl | Reps Pools

HIER SIND IHRE VORTEILE

- garantiert maximale Energieeffizienz und volle Sicherheit
- Solar-Lamellen sorgen für eine optimale Erwärmung des Schwimmbadwassers von zusätzlich 4–8°C
- in der Nacht werden Verdampfung und somit der Wärmeverlust auf ein Minimum reduziert
- einzigartig hoher Wasserstand – dank einlaminiertes High-Level-Skimmer

DETAIL BEACH LINE:

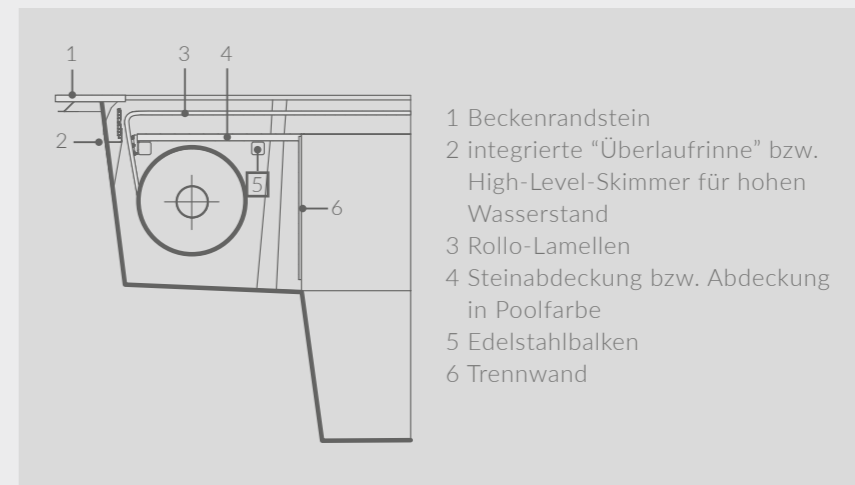

- 1 Beckenrandstein
- 2 integrierte "Überlaufrinne" bzw. High-Level-Skimmer für hohen Wasserstand
- 3 Rollo-Lamellen
- 4 Steinabdeckung bzw. Abdeckung in Poolfarbe
- 5 Edelstahlbalken
- 6 Trennwand

COVER

MODELLE

ROLLO COVER BEACH LINE
geeignet für die folgenden Modelle

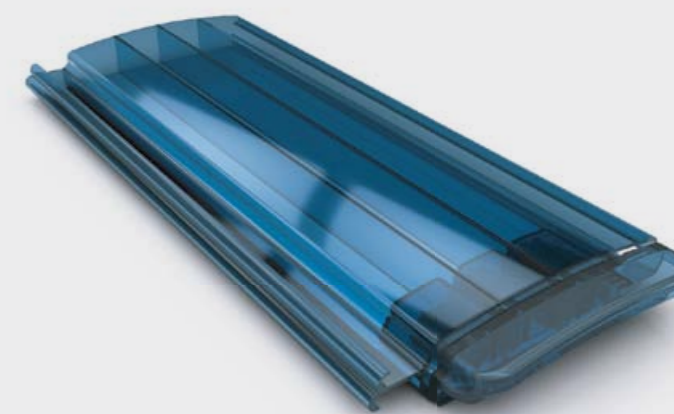

XL-LOUNGER 95 / 115

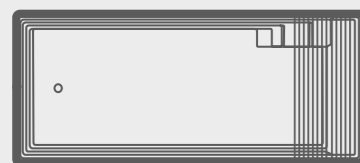

XL-TRAINER 110 FB

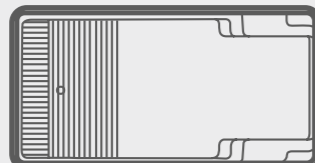

XXL-TRAINER 133

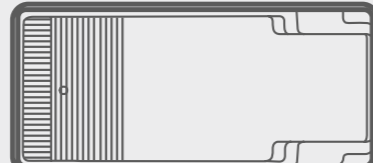

TREND 73

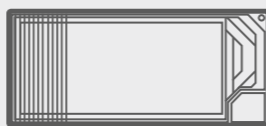

CLASSIC 53

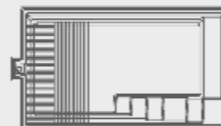

CLASSIC 63

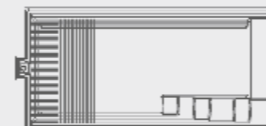

CLASSIC 73



XL-JAVA 114

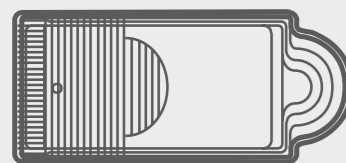

XL-BRILIANT 88

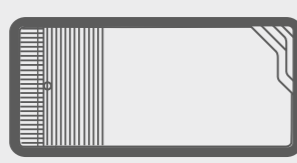

XL-FAST LANE 122



CLASSIC

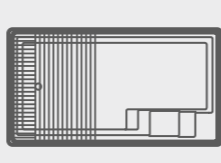

CLASSIC 83



CLASSIC 93

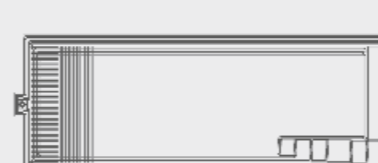

CLASSIC 103

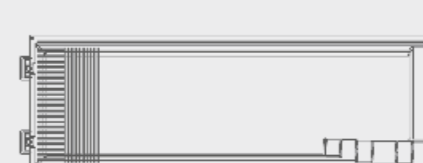

FUN 74

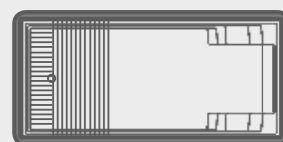

FUN 80

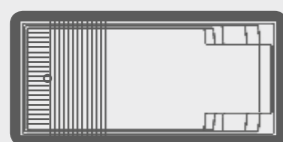

INFINITY 80

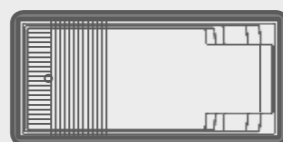

FUN 100



XL-TRAINER 72

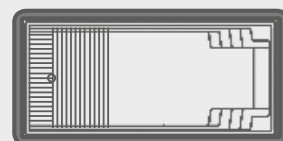

YACHT POOL

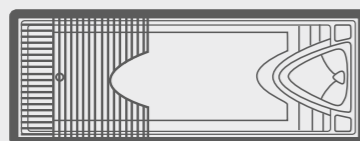

AQUA NOVA 53

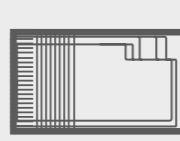

AQUA NOVA 77

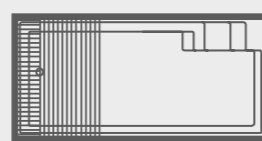

AQUA NOVA 84



ROLLO COVER OBERFLUR

Die Oberflur-Rollladenabdeckung verspricht höchste Qualität und Langlebigkeit

Die Rollladenabdeckungen können für neu montierte Pools sowie für bestehende Pools verwendet werden.

Eine Aufrollvorrichtung am Beckenende wickelt die Lamellen automatisch auf und ab. Für den optischen Gesamteindruck kann die Aufrollvorrichtung mit Holz verkleidet werden, oder an die Garten- und Poolgestaltung angepasst werden.



AquaTop – die Standard Oberflurvariante

Die Aufrollvorrichtung dieser Variante besteht aus Edelstahl AISI 316L. In eine der beiden Konsolen wird ein Elektromotor 24 V montiert. Die Steuerung und der Schlüsselschalter werden separat in der Pooltechnik integriert. Dadurch kann die Aufrollvorrichtung komplett verkleidet werden.

EcoTop Plus – die klassische und exklusive Oberflurvariante

Die einfache und exklusive Lösung für maximalen Komfort

Vorteile

- Wickelwelle aus GFK
- Stützen aus Edelstahl pulverbeschichtet – wahlweise weiß oder anthrazitgrau – in Kombination mit hochwertigem IPE-Holz
- Motor mit Trafo und Steuerung oder Solarantrieb mit Schlüsselschalter und Fernbedienung
- bauseitige Verkleidung mit Holz möglich (nicht bei Solarpanel)
- Solarpanel nachrüstbar/Energieeffizienz



mit Solarpanel



ohne Solarpanel

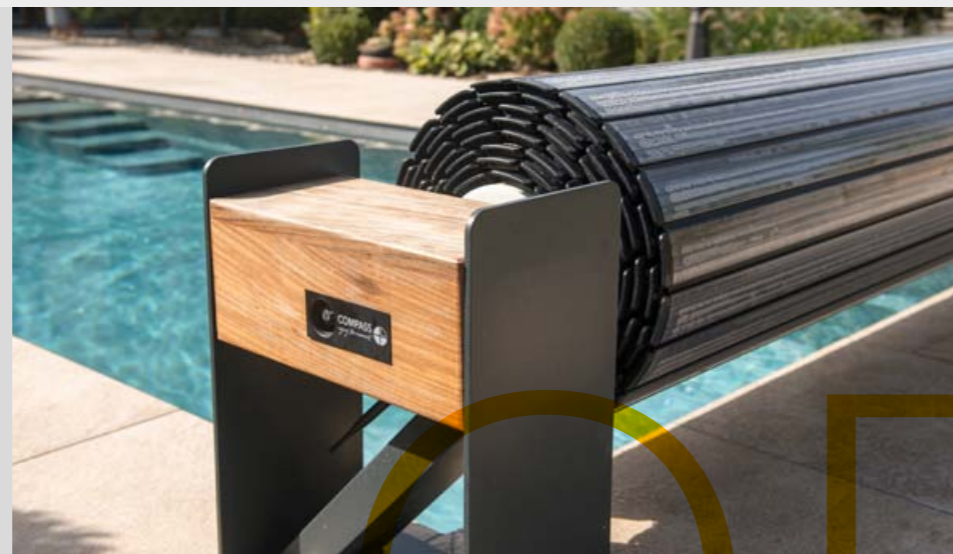

siehe Katalog Seite 15

SICHERHEITSABDECKUNG COMPASS COVER



Die Sicherheitsabdeckung Compass COVER macht ihren Pool kindersicher. Haltestangen aus stabilen, eloxierten Aluminiumprofilen, Abdeckelemente aus verstärktem, elastischem PVC mit abriebfester Oberfläche und ein sicheres Befestigungssystem garantieren absolute Sicherheit um Ihren Pool.



Wichtigste Vorteile

- absolute Sicherheit für Kinder und Haustiere
- gemäß der französischen Sicherheitsnorm
- hochwertiges, antibakterielles Polyestergewebe, PVC-beschichtet
- UV-beständig
- temperaturbeständig von -30° bis +70°C
- Rand ist umlaufend hochfrequent verschweißt (25 mm)
- Regenablauflöcher zwischen den Trägerprofilen
- Trägerprofile aus eloxierten Aluminium
- austauschbare Profile und Abdeckelemente
- einfaches und sicheres Befestigungssystem

POOLÜBERDACHUNG



Compass Pools roof sind Überdachungen, deren Farben und Abmessungen den Compass Pools angepasst sind. Compass Pools roof nutzt die besten Ergebnisse, die in diesem Bereich erreicht worden sind, inklusive mehrerer Patente.

QUALITÄTSGERECHTE, MASSGESCHNITTENE ÜBERDACHUNGS-LÖSUNG

Wichtigste Vorteile

- Aluminium-Rahmenprofile in verschiedenen Standard – und Effektfarben
- „schwimmender“ Einbau der Verglasung
- superflache Laufschiene
- spezielle Führungsrollen mit wartungsfreien Edelstahl-Kugellager
- ständiger Schutz gegen Schmutz und Wind

HYDROSTAR TURBINENANLAGE



Turbinen erzeugen eine breite, gleichmäßige und kraftvolle Strömung. Wie stark sie sein soll, bestimmen Sie!

Powern Sie sich aus, während die Strömung Sie trägt – das ist Wellness für die Seele.

Die Hydrostar – Turbinenanlage bringt Ihnen das natürliche Schwimmgefühl nach Hause. Mit individuell regelbarer Strömung – für alle Ansprüche.

Eine für alle. Hydrostar.

Möglich macht das die patentierte Technik: Turbinen erzeugen eine breite, gleichmäßige und kraftvolle Strömung. Wie stark sie sein soll, bestimmen Sie. Die Installation von HydroStar ist einfach und kann mit Hilfe der Easystar auch nachträglich erfolgen.

Ihre Vorteile

- wartungsfreier, bürstenloser Gleichstrommotor
- wartungsfreie Gleitlager
- Motorsteuergerät mit Strom- und Temperaturüberwachung
- kein Revisionschacht und keine Verrohrung nötig
- alle Bauteile aus V4A oder PVC
- Bedienung über Funkfernsteuerung und über Piezo-Taster
- salzwasserbeständige Ausführung
- wartungsfreier Betrieb



FUN 100 | Nova Pearl | Reps Pools



Aqua Nova 77 | Nova Pearl | Reps Pools

SANDFILTERKESSEL – PUMPEN

PUMPEN – COMPASS PUMP UND COMPASS PUMP PRO

Vorteile für Ihren Pool

- minimaler Energieverbrauch
- Pumpe selbstansaugend
- aus glasfaserverstärktem Material für einen sehr breiten Einsatzbereich
- sehr lafruhig
- bis zu 5 Jahren Herstellergarantie (je nach Modell)



Vorteile für Ihren Pool

- leichte Reinigung / Wartung
- inklusive automatischer und manueller Behälterentlüftung
- Innenverrohrung aus korrosionsbeständigen Kunststoffen
- inklusive Filterstern, Druckmanometer und Behälterentleerung
- keine (teueren) Kartuschen / Filtermedien
- keine Sandunterspülung
- marktübliche Filtertechnologie

Filterbehälter der neuesten Generation mit großer Öffnung oben und großer Entleerung. Die Filterbehälter bestehen aus glasfaserverstärktem Kunststoff in hoher Qualität.



Compass Pump

Bewährter Dauerläufer mit hoher Flexibilität und Leistung



Compass Pump Pro

Etabliert und zuverlässig – Premium Umwälzpumpe mit 5-Jahre-Qualitätsgarantie



Compass Pump VS

Intelligent, schnell und leise – hocheffiziente Umwälzpumpe, die ihre Leistung voll nutzt



Compass Pump Pro VS

Premium-sparsam & premium-leise intelligente Umwälzpumpe für Anspruchsvollere



EINLAMINIERTER HIGH-LEVEL-SKIMMER

Der in die Beckenwand integrierte High-Level-Skimmer (Oberflächenabsauger) ermöglicht einen sehr hohen Wasserstand bis knapp unter den Beckenrand – nahe Infinitydesign. Der hohe Wasserstand sorgt für eine exklusive und elegante Optik der Schwimmbadanlage. Der Skimmer wird in der Produktion gleich mit anlamiert, somit sind keine separaten Flansche und Ausschnitte in der Beckenwand nötig und die Stabilität des Pools wird in kleinster Weise beeinflusst.

BARRIEREFREIER BODENABLAUF

Spezial-barrierefreier Schwimmbadbodenablauf in Beckenfarbe, – keine Erhöhung (kein Flansch – sondern fest einlamiert) im Bodenbereich! Beckenboden und Bodenablauf sind auf einem Niveau.

Zudem bieten wir das komplette Zubehör wie Gegenstromanlage, Scheinwerfer, Edelstahlblenden, Niveaustuerung, etc. an.

ZUBEHÖR

LUFTWÄRMEPUMPE – COMPASS POOLS INVERTER PPIC



Die neueste Generation der Inverter-Luftwärmepumpen. Durch das patentierte System der InverPad Turbo – Lüftermotor wird die fortschrittlichste Technologie in der Geräusentwicklung optimiert.

Luftwärmepumpen mit der InverPad Turbo-Technologie sind für den Betrieb auch bei kälteren Witterungen geeignet. Dank des Luftstroms der InverPad-Turbo wird die Heizleistung der Luftwärmepumpe maximiert, um eine hervorragende Leistung auch bei Kälte zu gewährleisten. Genießen Sie Ihren Pool – in allen vier Jahreszeiten!

Ihre Vorteile der Compass Pools Inverter PPIC:

- 10mal leiser als herkömmliche Inverter-Geräte
- Mitsubishi – Kompressor
- Wifi als Option
- moderne Steuerung
- perfekte Leistung
- trendiges Design

TECHNISCHE INFORMATIONEN

	PPIC 11	PPIC 14	PPIC 17	PPIC 22	PPIC 27	PPIC 32S	PPIC 41S
Betriebsbedingungen: Luft 27°C / Wasser 27°C / Feuchtigkeit 80 %							
Heizkapazität (kW) PERFEKT MODE	8,8	10,4	13	17,5	20,3	26,8	34,5
COP – Skala	15,0-7,3	15,0-7,4	15,0-7,1	15,5-7,4	15,2-7,3	15,8-7,2	16,0-7,0
Heizkapazität (kW) POWER MODE	11	13,8	17	22	26,5	31,5	40,5
Betriebsbedingungen: Luft 15°C / Wasser 26°C / Feuchtigkeit 70 %							
Heizkapazität (kW) PERFEKT MODE	5,8	7,6	9,2	12,4	14,4	18	23,9
COP – Skala	7,5-5,0	7,6-5,1	7,8-5,0	8,2-5,1	7,9-5,2	8,0-5,0	8,3-5,1
Heizkapazität (kW) POWER MODE	7,3	9,2	11,5	15	18	22,1	29
Technische Spezifikation							
Empfohlenes Poolvolumen (m³)	20-45	30-55	35-65	40-80	50-95	60-120	85-160
Betriebsumlufttemperatur (°C)	-15°C ~ 43°C						
Stromversorgung	230 V						
Kompressortyp	Twin – Rotary DC Kompressor						
Geräusentwicklung bei 1 m dB (A)	36,3 ~ 44,5	36,5 ~ 45,9	39,3 ~ 46,7	39,5 ~ 49,8	39,8 ~ 50,2	40,5 ~ 50,9	40,6 ~ 51,3
Geräusentwicklung bei 50 % dB (A)	38,4	40,3	42,2	43,1	43,0	45,6	45,7
Geräusentwicklung bei 10 m dB (A)	16,3 ~ 24,5	16,5 ~ 25,9	19,3 ~ 26,7	19,5 ~ 29,8	19,8 ~ 30,2	20,5 ~ 30,9	20,6 ~ 31,3
Nenneingangsleistung (kW)	0,21 ~ 1,55	0,25 ~ 1,92	0,31 ~ 2,44	0,40 ~ 3,05	0,49 ~ 3,80	0,60 ~ 4,70	0,79 ~ 6,10
Nenneingangsstrom (A)	0,91 ~ 6,74	1,09 ~ 8,34	1,35 ~ 10,60	1,74 ~ 13,26	2,13 ~ 16,52	0,86 ~ 6,81	1,14 ~ 8,84
Geräuschpegel bei 10 m dB (A)	16,3 ~ 24,5	16,5 ~ 25,9	19,3 ~ 26,7	19,5 ~ 29,8	19,8 ~ 30,2	20,5 ~ 30,9	19,6 ~ 31,3
Abmessungen (LxBxH)	770x 530x 656	770 x530 x656	770x 530x 656	1007x530x756	1162x536x756	auf Anfrage	auf Anfrage

WÄRMEPUMPE

LUFTWÄRMEPUMPE

TECHNISCHE INFORMATIONEN

MODELL		PHP030E-K	PHP040E-K
max. Heizleistung	KW	13,8	18,2
	BTU/h	47000	62000
max. Kühlleistung	KW	nicht möglich	nicht möglich
	BTU/h	nicht möglich	nicht möglich
Leistungsaufnahme (H/K)	KW	2,1	3,0
Stromaufnahme (H/K)	Ampere	10,4	6,1
Stromversorgung	V/Hz	220-240/50	380-400/50
Kompressortyp		Rotary	Rotary
Geräuschentwicklung	dbA	54	56
Wasseranschluß	mm	32	50
min. Wasserfluß	m³/h	4,5	6,0
Abmessungen (LxBxH)	mm	956/385/600	1115/455/868
Transportabmessungen	mm	1040/415/615	1220/510/880
Gewicht/Transportgewicht	kg	55/64	83/97



VORTEILE FÜR IHREN POOL

- korrosionsbeständiger Titanium PVC-Wärmetauscher (5 Jahre Garantie)
- auch als Inverter-Wärmepumpe verfügbar
- 100 % geeignet für Salzwasser oder jede andere Art der Wasseraufbereitung
- serienmäßig integrierte automatische Abtauung mit programmierbaren Parametern
- geräuscharmer Betrieb
- Installation im Außenbereich
- Gehäuse aus Kunststoff
- solide und korrosionsgeschützte Verarbeitung sorgt für jahrelangen zuverlässigen Betrieb
- einfache Installation
- Reduzierung des Schadstoffes und CO₂-Ausstoßes
- Verlängerung der Badesaison
- kostengünstige Energie

INVERTER – LUFTWÄRMEPUMPE



TECHNISCHE INFORMATIONEN

MODELL		PHP030-IV
max. Heizleistung	KW	2,85-12,0
	(abhängig von Temperaturen)	BTU/h
Leistungsaufnahme (H/K)	KW	0,21-2,12
Stromversorgung	V	220-240 V
Kompressortyp		Rotary
Geräuschentwicklung	dbA	22-32
Wasseranschluß	mm	50
min. Wasserfluß	m³/h	4,2
Abmessungen (LxBxH)	mm	950x400x620
Zugrundeliegende Bedingungen		Außentemperatur 24°C Wassertemperatur 26°C

SPEZIELLE VORTEILE DER INVERTER LUFTWÄRMEPUMPE

- stufenlose Leistungsregelung
- arbeitet immer am optimalen Betriebspunkt
- geringerer Stromverbrauch
- modernes Design
- längere Lebensdauer
- laufruhiger als herkömmliche Wärmepumpen



Brilliant 74 | Nova Stone | GartenSzenario – living at Pool



XL-Trainer 110 | Nova Navy | Compass Pools UK

ROBOTER

SCHWIMMBAD – REINIGUNGSROBOTER



CE 1000

- **Kraftvoller 90-W-Motor:** Kompakt und leicht (8 kg) für einfache Handhabung.
- **Intelligente Navigation:** Reinigt Böden, Wände und Wasserlinien bis zu 97 %.
- **3-Stunden-Akkulaufzeit:** Enthält einen Zyklustimer für wöchentliche Reinigungsrituale.
- **7 Reinigungsmodi:** Passt sich verschiedenen Poolformen und -materialien an.
- **2 Jahre Garantie & OTA-Updates:** Zuverlässig und immer auf dem neuesten Stand.
- **Kabellos**

CE 1000	
Produktgröße	L x B x H – 466 x 432 x 296 mm
Anwendbarer Pooltyp	eingebautes Schwimmbad Geeignet für PVC/Keramikfliesen/Mosaik/Fiberglas/Beton
Poolgröße	120 m ²
Akkulaufzeit	180 Minuten
Ladezeit	2,5 Stunden
Adapter	29,4V/3A
Spezifikation des Akkupacks	25,2V 6400 mAh
Kletterfähigkeit	Poolboden/Wand/Wasserlinie/Stufen/Neigung
Laufpfad	Poolboden (Standard-Kreuz, Stern, S-förmig) Poolwand (konventionell (Standard), N-förmig) Kombinationsmodus (Standard) (1x Poolwand [N-förmig] + 1x Poolboden [S-förmig]) Gesamter Pool (Kreuz) Poolboden – leistungsstarker Modus (Kreuz (Standard), Stern, S-förmig) Poolboden Eco-Modus (Kreuz (Standard), Stern, S-förmig) (angepasste Version) Wasserlinienreinigung
Steuerungsmodus	APP
Rolle	PVC
Filtrationskapazität	180 µm
Filtrationsvolumen	4 L
Durchflussrate	12 m ³ /h
Leistung	90 W
Sensoren	Infrarotsensor, Gyroskope
Fernaktualisierung	OTA

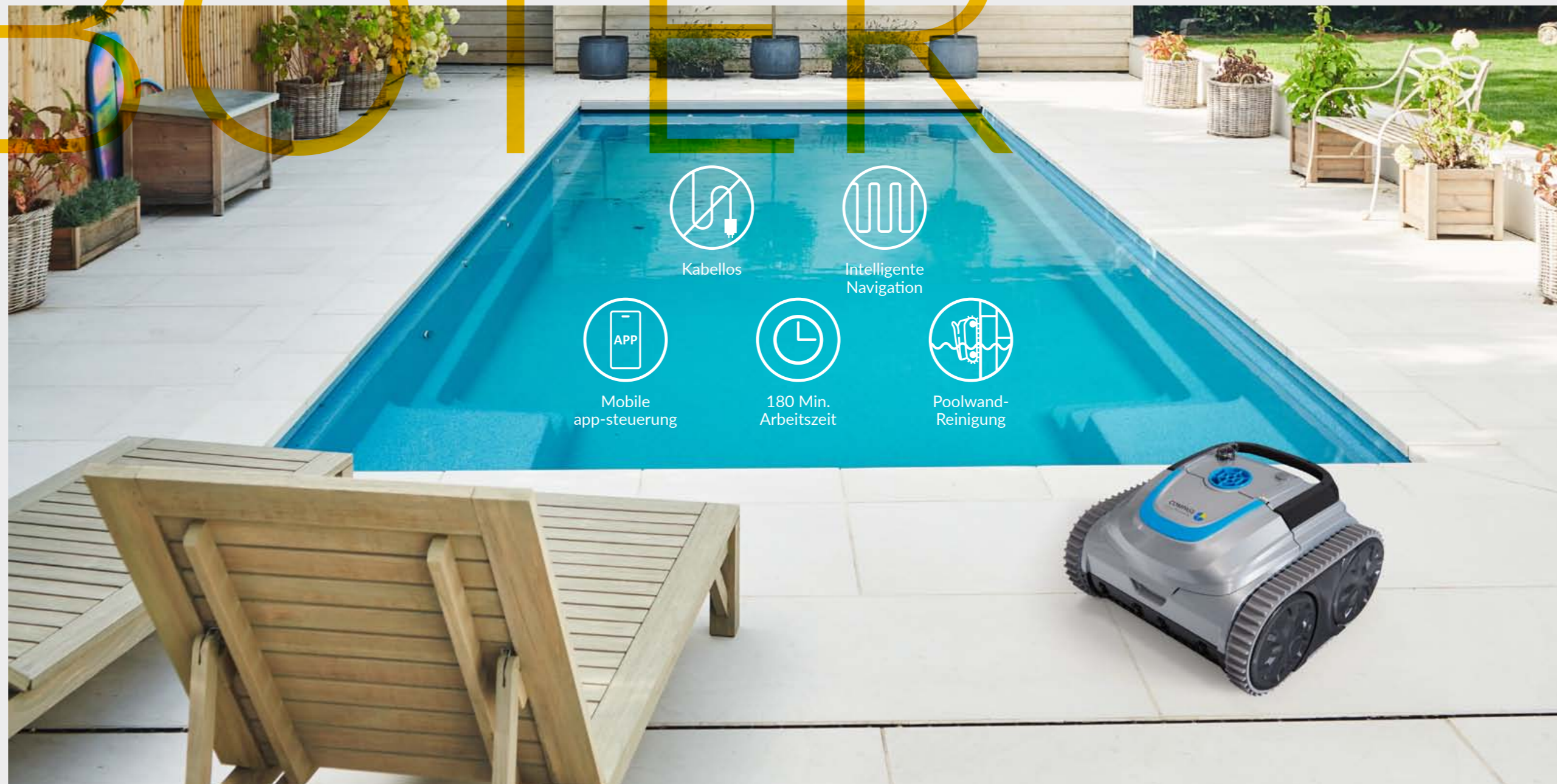

WASSERDESINFEKTION



SALT WATER STATION

Unsere Salt Water Station stellt ein neues Konzept zur Desinfektion Ihres Schwimmbeckens dar. Sie verbessern die Wasserqualität ohne chemische Produkte und vereinfachen den Wartungsaufwand erheblich.

In minimal salzigem Wasser (zwischen 1 bis 2 g Salz pro Liter) wird fortlaufend und automatisch Natrium Hypochlorid (flüssiges Chlor sowie Ozon und Sauerstoff) zur Desinfektion des Wassers produziert. Dies substituiert zu 100 % den Zusatz von Chlor, eliminiert schädliche Chloramine und bewirkt ein komplett geruchsfreies Wasser. Die Hydrolyse-Systeme produzieren Chlor sowie Ozon und Sauerstoff.

Das hierfür nötige Salz muss dem Beckenwasser in einer Konzentration von 1 – 2 kg/m³ (15 mal weniger als im Meerwasser vorhanden) zugeführt werden. Die Wasserbehandlung mit Hydrolyse ist ein geschlossenes System, indem kein Salz verbraucht wird. Das generierte Chlor sowie Ozon und Sauerstoff zerstört organische Materie und vorhandene Krankheitserreger im Wasser, bevor es sich erneut wieder in Natrium Chlorid (gewöhnliches Salz) zurückverwandelt. Das Chlor entsteht als Spaltprodukt der Hydrolyse, wirkt und zersetzt sich dann wieder zu Salz. Dies erklärt, wieso die Salzkonzentration im Wasser ständig gleich bleibt und sich das Salz nicht verbraucht.

Das durch die Salzwasserhydrolyse produzierte Chlor sowie Ozon und Sauerstoff ist für den Badenden nicht gesundheitsschädlich. Es reizt weder Augen noch Haut und stellt einen vollkommenen Badegenuss sicher. Zudem erhält man mit Hilfe der Salzwasserhydrolyse ein angenehmeres und weiches Wasser, als bei anderen Desinfektionsarten. Das Verfahren ersetzt Kauf, Handhabung und Lagerung chemischer Produkte zur Gänze. Es ist auch für Personen mit Chlor-Allergie und Hautproblemen geeignet!



SERIENAUSSTATTUNG DER SALT WATER STATION

1 Elektronische Einheit

- Feuerfester ABS-Kunststoff in kompakter Größe mit 4,3" großem Touch-Display
- Alarmmeldungen für Störungen aller Art integriert
- Selbstreinigung der Zellen kann je nach Wasserhärte programmiert werden, um die Gebrauchsdauer der Zelle bis zu 15 000 Stunden zu verlängern
- Erfasst Betriebsstunden
- Anzeige Effizienz der Zelle
- Mitteilung des Lebenszyklus-Endes der Zelle
- integrierte Filterpumpensteuerung (auch für drehzahlregelte Pumpen)
- integrierte Lichtsteuerung
- Integrierte Temperatursteuerung

Hydrolyse Intensitätskontrolle

Ein 16 Bit Mikroprozessor kontrolliert die Produktion der Oxidationsmittel und reguliert die Stromstärke. Das System produziert Hypochlorid sowie Ozon und Sauerstoff und andere Desinfektionsstoffe im Wasser mit einer Mindestleitfähigkeit zwischen 500 und 6 000 mS

2 Selbstreinigende Zelle

Die Zelle ist anionisch und kathodisch beschichtet. Dadurch wird auch während des Selbstreinigungsvorgangs die Produktion von desinfizierenden Stoffen sichergestellt

Optionale Besonderheiten

- Netzwerkfähig durch Ethernet-Modul
- pH-Wert – Regelung
- vollautomatische freie Chlormessung



WASSER

WASSER

POOL-CONTROLLER

Mit dem Pool-Controller wird die Steuerung Ihres Pools ganz einfach. Das Pool-Controlling-System für die perfekte Wasserpflege und die komplette Steuerung von Umwälzpumpe, Heizung, Scheinwerfer, Wasserattraktionen und weiterer Features. Über zusätzliche Relais können weitere Funktionen wie Rollostuerung, Rückspülsteuerung mit Stangenventil, Massagedüsen, Gegenstromanlage, Gartenbeleuchtung, etc. geregelt werden.

Die übersichtliche Menüstruktur macht die Bedienung des Pool-Controllers einfach und intuitiv. Ein selbsterklärender Touchscreen vereinfacht die Benutzung des Pool-Controllers wesentlich. Mittels Fernzugriff kann über das lokale Netzwerk als auch über das Internet auf das Gerät zugegriffen werden. Durch Echtzeitübertragung erfolgt die Bedienung über den Fernzugriff auf die gleiche Weise als stünde man vor dem Gerät selbst.



- 1 Touchscreen
- 2 pH-Pumpe
- 3 Flockmitteldosierpumpe
- 4 Messzelle mit Probeentnahmehahn
- 5 Pool-Controller



POOL CONTROLLER FEATURES

XL-Lounger 95 | Papyrus White | Vita Bad AG



- Elegantes **Design**
- Einfache und intuitive **Bedienung** über Touchscreen
- Standardmäßige Steuerung von Umwälzpumpe, Heizung, Scheinwerfer, etc.
- Vielfältige **Anschlussmöglichkeiten** über zusätzliche Relais von Zusatzgeräten, wie Rollostuerung, Niveausteuern, Rückspülsteuerung mit Stangenventil, Massagedüsen, Gegenstromanlage, Schwall, Gartenbeleuchtung, etc.
- **Freie Chlormessung** für perfekte Wasserqualität in Verbindung mit der bewährten Hydrolyse. Misst fortlaufend das Freie Chlor Niveau (ppm) und aktiviert automatisch die Titaniumzelle der Hydrolyse, wenn der gemessene Wert unter den eingestellten Wert abfällt. (Optional kann der Pool-Controller auch mit Chlor oder Sauerstoff verwendet werden.)
- **Flockmitteldosierpumpe** mit leiser Schlauchpumpe

- **pH-Kontrolle**
Eine präzise, automatische Messung und Kontrolle des pH-Wertes im Wasser inkl. Dosierung
- **Temperatur**
Einstellung und Kontrolle der Wassertemperatur in Verbindung mit der Schwimmbadheizung, wie z. B. Luftwärmepumpe, Wärmetauscher, etc.
- **Messzelle** mit Probeentnahmehahn sowie Durchflussüberwachung und – einstellung
- **Historie**
Weitreichende Langzeit-Logbuchfunktion zur Speicherung der Betriebsdaten
- **Fernanzeige und Bedienung** per PC, Smartphone, Tablet, etc. (Internetanschluss erforderlich)

DESINFEKTION

COMPASS NATURE



THE NEXT GENERATION OF SWIMMING POOLS

Living Water

Nachhaltige Pools mit gesundem, natürlich reinem Wasser, das unsere Gesundheit und Umwelt schützt.

Ressourcenschonend

Geringer Energieverbrauch, keine Zusatzstoffe, minimale Systemwartung und nachhaltige Bewässerung für den umliegenden Garten.

0 % Pool Chemie 100 % Natural

Klares Wasser – ganz ohne Chemie.

Zuverlässiger Support

Eigener Labor-Support für Installation und Wartung mit automatischen Systemupdates.

Funktioniert in allen Klimazonen

Automatische Reaktion auf Wetterveränderungen und Verschmutzungsgrad. Das Wasser bleibt auch bei heißem Wetter klar und gesund.

WEITERE
INFORMATIONEN



KATALOG
HERUNTERLADEN



POOL MODELLE

MODELLE

PLUNGE POOLS



SMALL

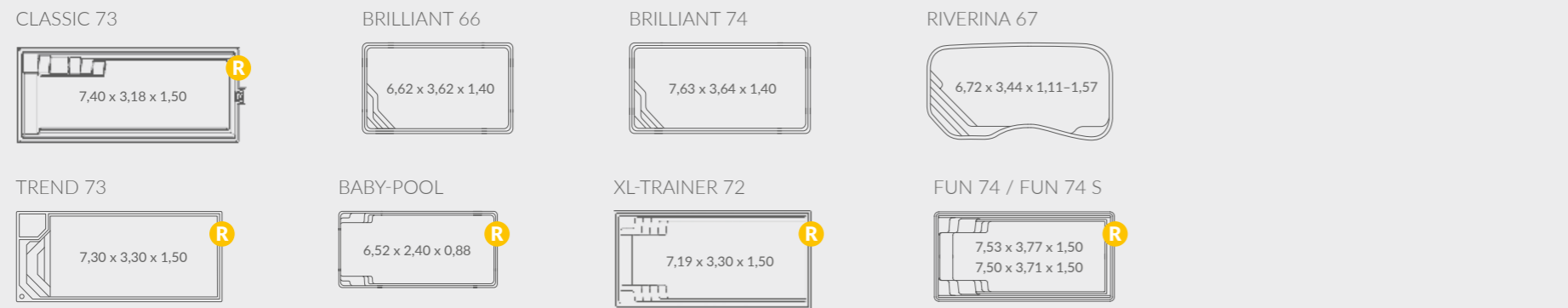

HIGH-END

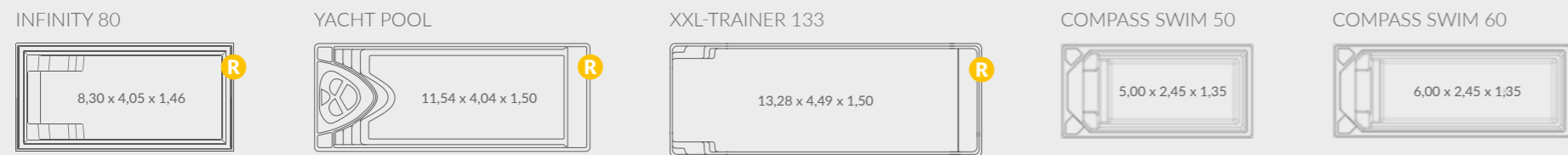

MEDIUM

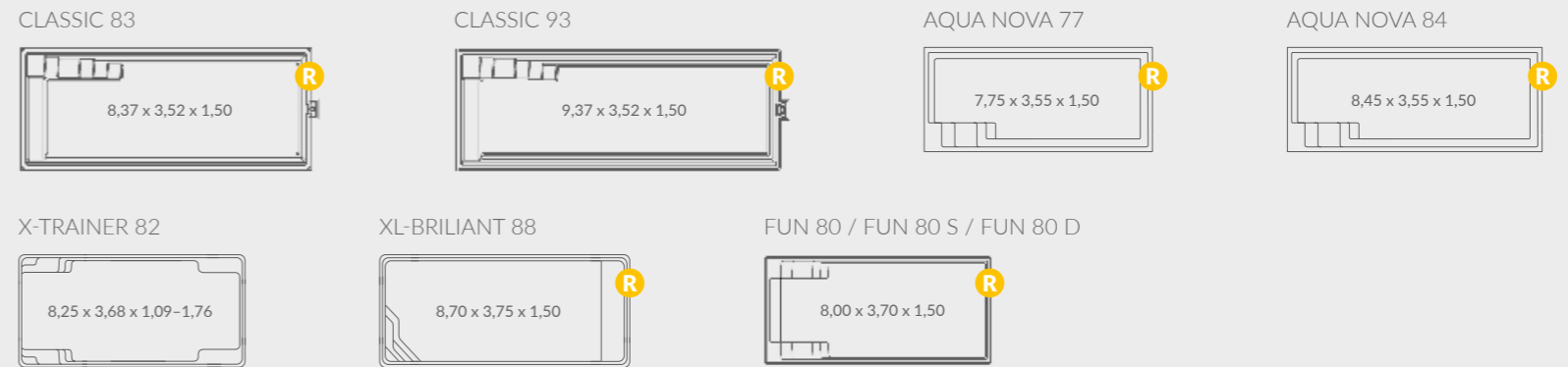

LARGE

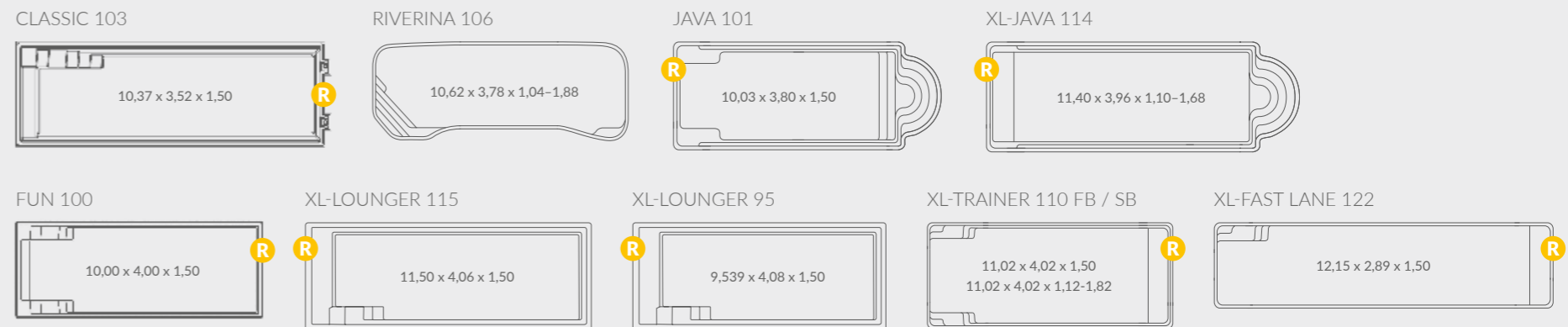

R Unterflur Rollo Abdeckung erhältlich

S** – ohne Sicherheitsstehstufe / *D** – tiefere BeachLine-Abdeckung und High-Level-Skimmer für ein noch besseres Pool-Erlebnis / ****SB** – abfallender Boden
Die Angaben zu Gewicht und Volumen im Katalog sind als Näherungswerte zu verstehen.



Compass Pools Deutschland GmbH

Am Lehmhügel 7 | 94530 Auerbach

T: +49 (0) 9901 90307-0

info@compasspools.de

compasspools.de

Irrtum, Druckfehler und Änderungen vorbehalten.



Compass Europe, s. r. o.

Polná 4 | 903 01 Senec | Slovakia

T: 00421 2 4564 8254

info@compasspools.eu

compasspools.eu

Irrtum, Druckfehler und Änderungen vorbehalten.

Compass Pools Deutschland GmbH

Am Lehmhügel 7 | 94530 Auerbach

T: +49 (0) 9901 90307-0

info@compasspools.de

compasspools.de



Schwimmbad • Whirlpool • Poolservice

Reps GmbH

Am Lehmhügel 7 | 94530 Auerbach

T: +49 (0) 9901 9325-0

info@reps-pools.de

www.reps-pools.de

Ausstellung:

Reschenbachstraße 18 | 80999 München

T: +49 (0) 89 68008537