

COMPASS
enjoy the moment



20 YEARS
COMPASS
EUROPE

POOL
COLLECTION

LIDO / LIDO GRAND NEU

LIDO

Inspiziert vom italienischen Wort lido für „Strand“ steht **LIDO** für die Eleganz des Lebens am Wasser. Vom legendären **Lido di Venezia** bis zu den stilvollen Strandclubs der 1920er-Jahre ruft der Name Assoziationen von Raffinesse, Stil und Gelassenheit hervor. Das **LIDO-Modell** von **Compass Europe** überträgt dieses zeitlose Lebensgefühl in moderne Poolarchitektur. Die breite **Einstiegstreppe** und die **großzügige Flachwasserzone** erinnern an das sanfte Gefälle einer natürlichen Küste – ein Design, in dem Funktionalität und Ästhetik nahtlos ineinander übergehen. Entwickelt als Antwort auf die steigende Nachfrage nach **weitläufigen Flachwasserbereichen** und Stufenlösungen, bietet **LIDO** Raum zum Entspannen, Spielen und Zusammenkommen – das Sinnbild für stilvolles Outdoor-Living.

LIDO GRAND

Aufbauend auf dem Design des **LIDO** präsentiert **LIDO GRAND** eine **symmetrische Doppeltreppe**, die Funktionalität und Bewegungsfreiheit harmonisch vereint. Die **zwei Einstiegszonen** schaffen Raum zum Entspannen und Spielen, während der **zentrale Schwimmbereich** ideal für die Integration einer **Gegenschwimmturbine** geeignet ist – perfekt ausbalanciert und fließend im Design. So entsteht ein Pool, der **Ruhe** und **Dynamik**, **Präzision** und **Eleganz** miteinander verbindet – für alle, die Bewegung und Ästhetik in vollkommener Harmonie erleben möchten.



TYP	LÄNGE	BREITE	TIEFE
Lido 120	12,00 m	4,00 m	1,50 m
Lido 100	10,00 m	4,00 m	1,50 m
Lido Grand 120	12,00 m	4,00 m	1,50 m
Lido Grand 100	10,00 m	4,00 m	1,50 m

NEU

LED LINE



↑ Lido



↑ Lido Grand

Präzision unter der Pooloberfläche.

Als Konzept erstmals auf der **Piscine Global Lyon 2024** vorgestellt, bringt unsere dezent unter der Pooloberfläche integrierte LED-Lösung bewährte Lichttechnologie auf ein neues technisches Niveau.

Nach über einem Jahr intensiver Entwicklung und strenger Prüfungen – darunter thermische **Belastungen** und **Dichtigkeitsnachweise** – erfüllt das System die höchsten Compass-Standards für **Sicherheit**, **Effizienz** und **Langlebigkeit**.

Die LED-Elemente sind geschützt in die Beckenkonstruktion eingebettet – für eine gleichmäßige Lichtverteilung, dauerhaften Schutz und ein minimalistisches, elegantes Erscheinungsbild. Ein durchdachtes Beleuchtungskonzept, das Ingenieurskunst und Ästhetik vereint.

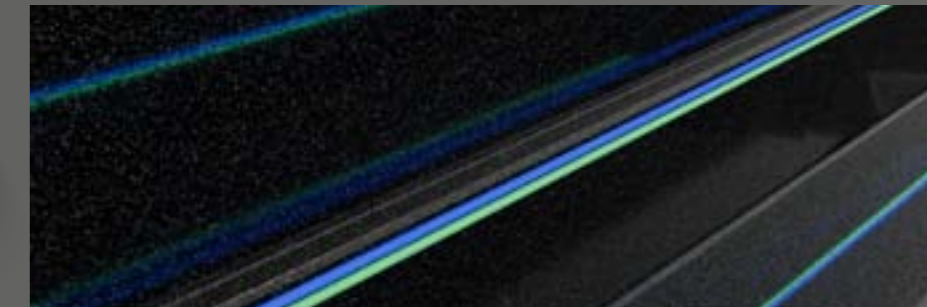

Welche Form hat Dein perfekter Pool?

Besuche compasscalculator.com und gestalte Deinen Traumpool.



← compass-calculator



Energieeffizienzklasse A*



Die aufgezeigte Bauweise mit Isolierung des Beckens am Boden und an den Wänden entspricht der Energieausweisklasse A des Wärmedurchgangs nach DIN EN 17645.

Fragen Sie bei Ihrem Poolfachhändler nach der Berechnung der Energieeffizienz.

Details erhältlich bei Compass Europe.

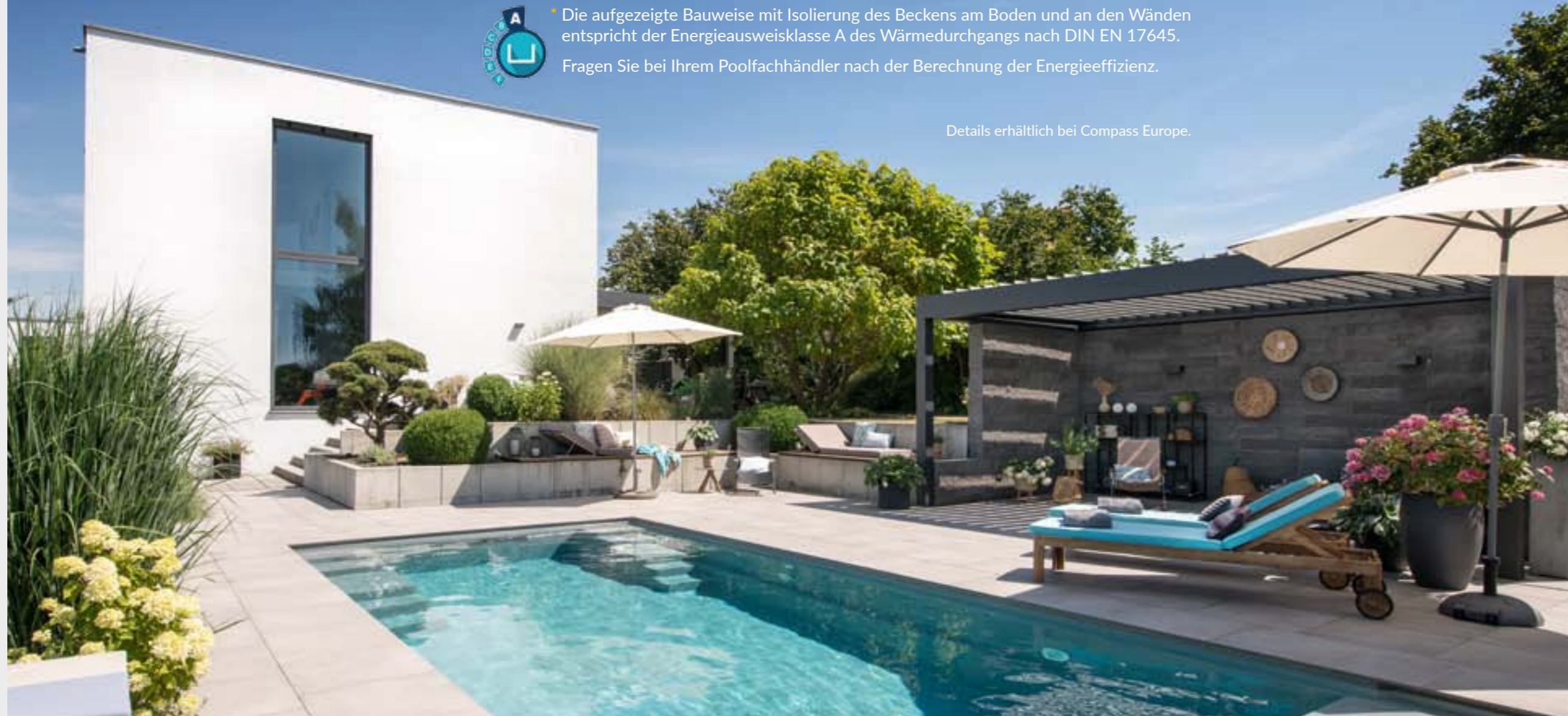

INNOVATION & TECHNOLOGY

COMPASS POOLS BAHNT WELTWEIT DEN WEG ZUR FÜHRENDEN KERAMIKTECHNOLOGIE

Als Compass Pools der Schwimmbecken-Branche Mitte der 90er Jahre die Keramiktechnologie vorstellte, wurde es schnell zur anerkannten Technologie auf der ganzen Welt.



Effiziente
Montagekonzeption



Carbon Ceramic
Technologie



40 Jahre Garantie
vom Hersteller



Vantage
Selbstreinigungs-
system



geeignet für
Salzwasserbetrieb



High-Level-
Skimmer



Rollo
Cover



Armour
Shield



Hydro
Protection



Maxi
RIB

Vorteile

- Über 35 individuelle Beckenformen
- 82.000+ verkaufte Pools weltweit
- **Carbon-CeramicCore** – Höhere Widerstandsfähigkeit gegen Bodenbewegungen
- **Armourshield+** Verbesserte Formel für noch höhere Stabilität und Lebensdauer
- **Maximaler Schutz** gegen chemische Zersetzung und UV-Schäden

- **Exklusiver**, strahlender dreidimensionaler Glanz
- **Hydro Protection**
- **High-Level-Skimmer** – für den höchsten Wasserstand in der Branche
- Erweiterte Anpassungsmöglichkeiten im Design
- Montage ohne Beton-Bodenplatte möglich – **schnell und effizient**
- **40-jährige Werksgarantie** auf die Dichtheit des Swimmingpools, sowie gegen Osmose



Compass Europe Photo Award Winner 2024

XL-Trainer 72 | Nova Anthracite | Compass Pools Israel

designer: Vaizman Ruti | photo: Eran Cohen



XL-Trainer 72 | Nova Anthracite | Compass Pools Israel

CARBON CERAMIC POOLS®

Vorteile

- noch mehr Festigkeit (20 %)
- noch höhere Stabilität
- noch bessere Handhabung

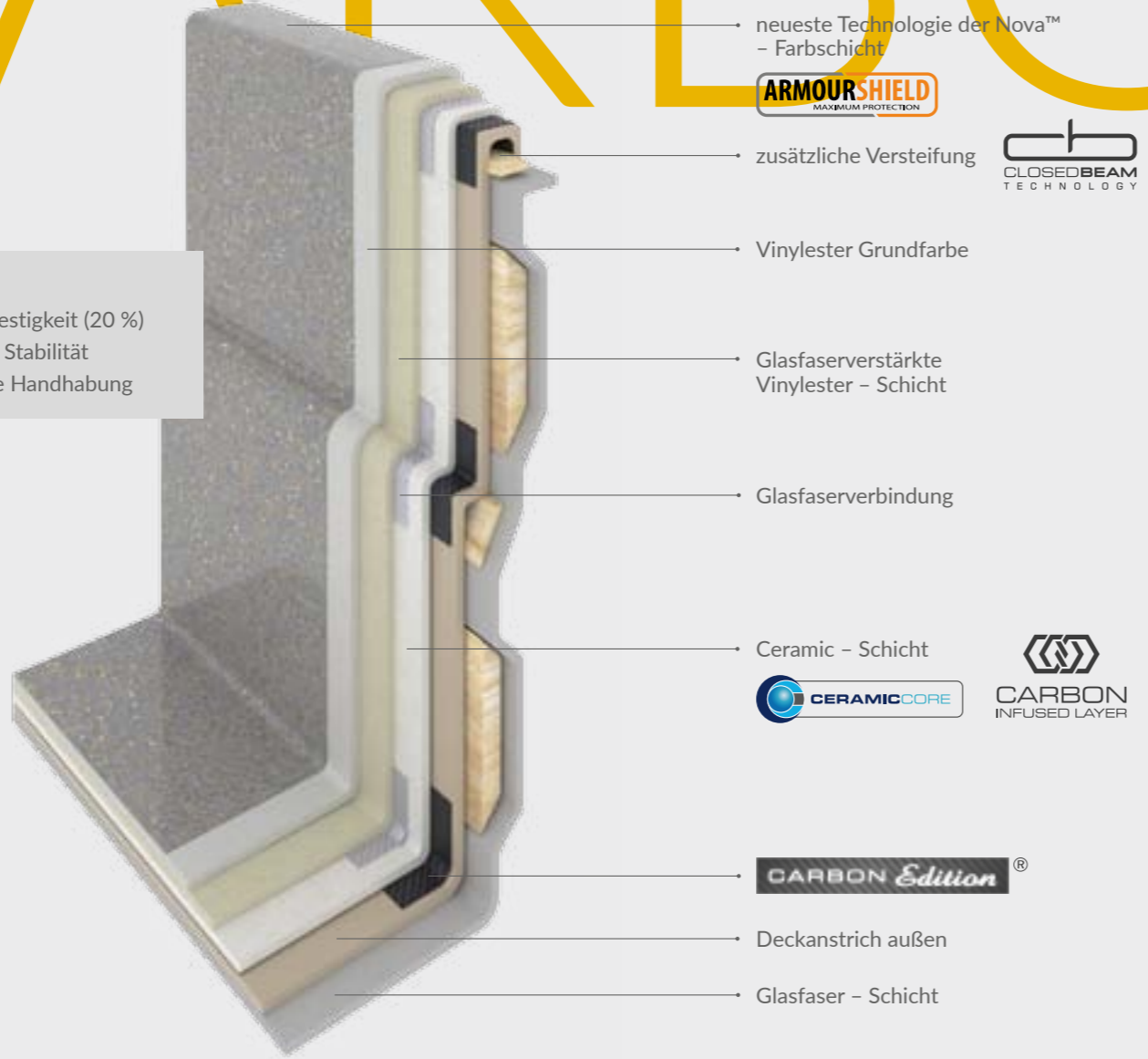

Durch die zusätzliche Verwendung von Carbon im patentierten Ceramic-System werden die strukturell sehr beanspruchten Bereiche des Pools verstärkt.

Carbon hat die höchste Druckfestigkeit aller Verstärkungsmaterialien. Dasselbe Material, das aufgrund seiner hohen Festigkeit auch bei Automobilen, Schiffen und Flugzeugen Verwendung findet.

Carbon Ceramic Schicht CERAMICCORE CARBON INFUSED LAYER

Verbesserte Formel für noch höhere Stabilität und Lebensdauer ARMOURSHIELD MAXIMUM PROTECTION

High-Level-Skimmer

HydroProtection HYDROPRO

Ständige Entwicklung neuer und moderner Negativformen

Vantage – Selbstreinigungssystem

Nova® colours

Closed beam CLOSEDBEAM TECHNOLOGY



SELF-CLEANING POOL



Stellen Sie sich einen Pool vor, der sich selbst reinigt, Geld spart und weniger Chemikalien verbraucht.

Eine Quelle in den Bergen ist ein Symbol für Reinheit und Frische. Was ist der Grund dafür? Sie befindet sich in ständiger Bewegung. Der Bergstrom nimmt Schmutz und Staub mit. Da das Wasser zirkuliert, haben Algen und Bakterien keine Chance zu wachsen. Denselben Effekt können Sie natürlich auch in Ihrem Pool erreichen – durch das Vantage-Selbstreinigungssystem.

VANTAGE ist das weltweit beste Zirkulations- und Reinigungssystem und ist unübertroffen als Poolreiniger. Das Vantage-System reinigt effektiver und ergiebiger von der Oberfläche bis zum Beckenboden. Es ist fast unsichtbar und beeinträchtigt das Erscheinungsbild Ihres neuen und schönen Schwimmbades nicht. Ihr Vantage-System wird in zwei verschiedenen Düsen- und Halterungsfarben geliefert, damit es zu Ihrer Schwimmbadfarbe passt.

Wenn Sie neben Ihrem neuen Pool entspannen wollen, entscheiden Sie sich für das Vantage-System.

10 POOL COLLECTION

Vorteile für Sie

- Selbstreinigung des Beckens bis zu 80 %-90 %
- bessere Zirkulation bzw. Beckenhydraulik, keine Schichtung der Wassertemperatur
- weniger Desinfektionsmittel erforderlich
- kein manuelles Reinigen (z. B. Roboter) mehr erforderlich
- mehr Zeit zum Relaxen und Entspannen



Fun 80 | Nova Stone | Compass Pools Belgium

ohne Vantage



mit Vantage

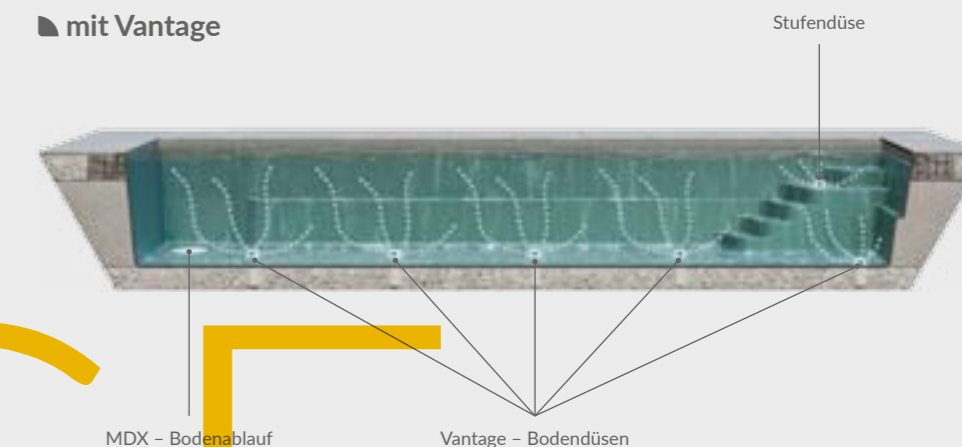

VANTAGE

WEITERE
INFORMATIONEN



POOL COLLECTION 11

COMPASS SWIM

COMPASS SWIM – DAS MULTITALENT UNTER DEN COMPASS POOLS

Egal ob versenkt im Garten verbaut oder oberirdisch selbsttragend auf der Terrasse aufgestellt. CompassSwim ist für beide Arten der Montage geeignet. Mit den kompakten Größen findet sich in vielen Gärten Platz für den CompassSwim. Ausgestattet mit Massagedüsen und Turbinenanlage ist der CompassSwim als Whirlpool und Schwimmbad in Einem nutzbar.

Bauen Sie sich Ihren eigenen **PassivPool**. In Kombination mit Energiesparpumpe und PV-Anlage ist der CompassSwim als PassivPool verwendbar. Entscheiden Sie selbst ob Ihr Passivpool mit Sand- oder Kartuschenfilter betrieben wird. CompassSwim kann beides.

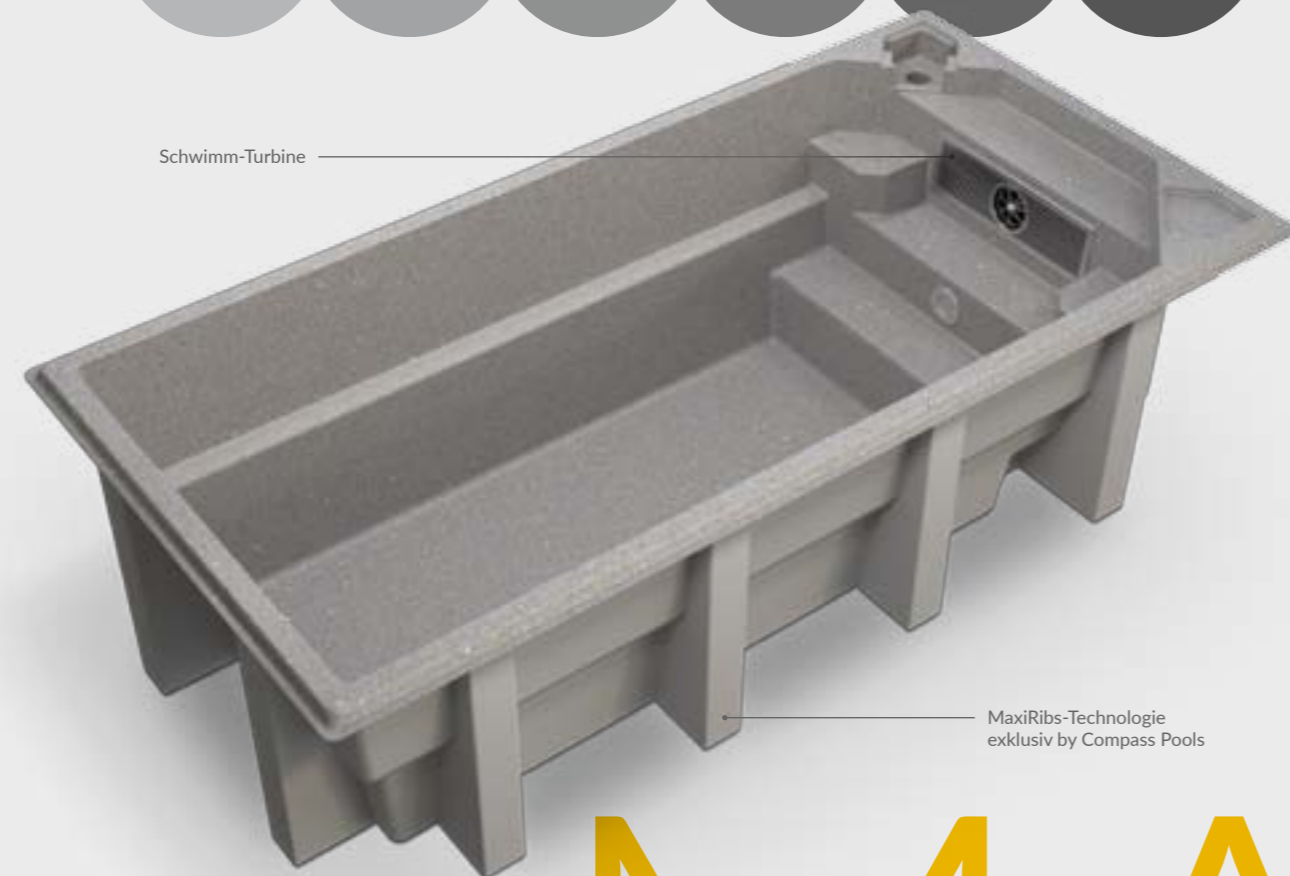
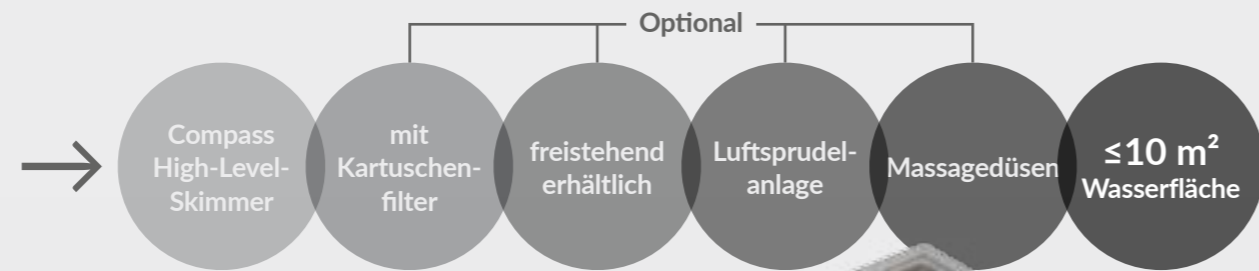

SCAN FÜR MEHR INFO

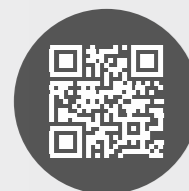

TYP	LÄNGE	BREITE	TIEFE	VOLUMEN	GEWICHT
CompassSwim 50	5,00 m	2,45 m	1,35 m	10 m ³	600 kg
CompassSwim 60	6,00 m	2,45 m	1,35 m	12 m ³	700 kg



XL-Fast Lane 122 | Nova Anthracite | Pool Konzept

MAXIRIBS

OVERFLOW



HIGH LEVEL SKIMMER



EINLAMINIERTER HIGH-LEVEL-SKIMMER

Der in die Beckenwand integrierte High-Level-Skimmer (Oberflächenabsauger) ermöglicht einen sehr hohen Wasserstand bis knapp unter den Beckenrand – nahe Infinitydesign. Der hohe Wasserstand sorgt für eine exklusive und elegante Optik der Schwimmbadanlage. Der Skimmer wird in der Produktion gleich mit anlamiert, somit sind keine separaten Flansche und Ausschnitte in der Beckenwand nötig und die Stabilität des Pools wird in keinsten Weise beeinflusst.

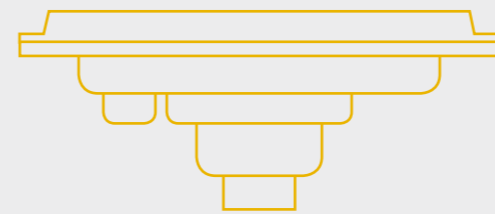

BARRIEREFREIER BODENABLAUF

Spezial-barrierefreier Schwimmbadbodenablauf in Beckenfarbe, – keine Erhöhung (kein Flansch – sondern fest einlamiert) im Bodenbereich! Beckenboden und Bodenablauf sind auf einem Niveau.

Zudem bieten wir das komplette Zubehör wie Gegenstromanlage, Scheinwerfer, Edelstahlblenden, Niveausteuerng, etc. an.

ROLLO

BEACH LINE



Classic 63 | Nova Pearl | Reps Pools

HIER SIND IHRE VORTEILE

- garantiert maximale Energieeffizienz und volle Sicherheit
- Solar-Lamellen sorgen für eine optimale Erwärmung des Schwimmbadwassers von zusätzlich 4–8°C
- in der Nacht werden Verdampfung und somit der Wärmeverlust auf ein Minimum reduziert
- einzigartig hoher Wasserstand – dank einlaminiertes High-Level-Skimmer

DETAIL BEACH LINE:

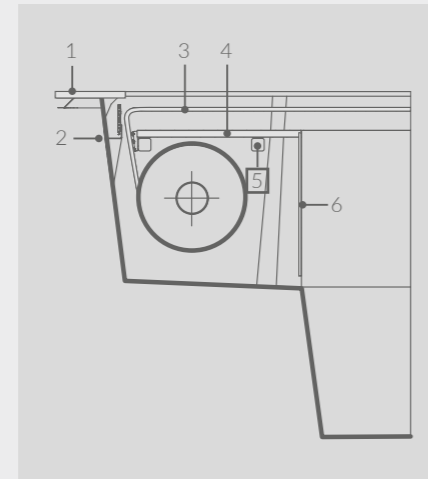

- 1 Beckenrandstein
- 2 integrierte "Überlaufrinne" bzw. High-Level-Skimmer für hohen Wasserstand
- 3 Rollo-Lamellen
- 4 Steinabdeckung bzw. Abdeckung in Poolfarbe
- 5 Edelstahlbalken
- 6 Trennwand

COVER



Classic 73 | Nova Anthracite | Reps Pools

MEHR ÜBER
ROLLO COVER



NOVA® COLOURS

COLOUR

BI-LUMINITE®

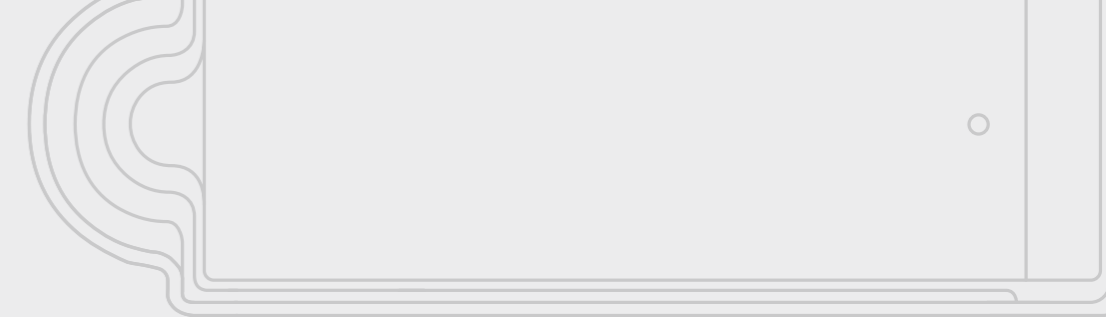

NOVA® STONE | Réunion Island



NOVA® ANTHRACITE | Seychelles



NOVA® PEARL | Zanzibar



BI-LUMINITE® GOLDEN PEBBLE | Tahiti

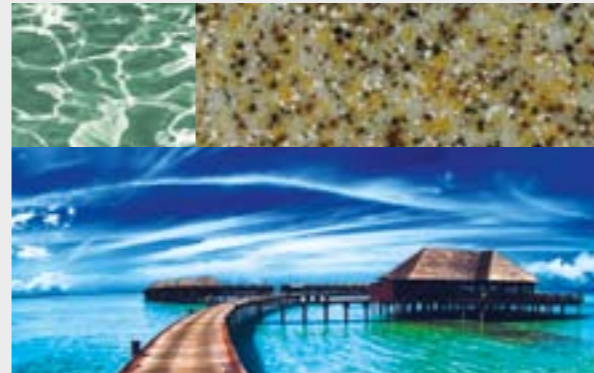

BI-LUMINITE® BLUE GRANITE | Bora Bora



BI-LUMINITE® SMOKEY QUARTZ | Mauritius



NOVA® GREY | Croatia



NOVA® NAVY | Maldives



NOVA® BLUE | Madagascar



BI-LUMINITE® BLUE SAPHIRE | Hawaii



CYBER WHITE | Thailand



PAPYRUS WHITE | Greece



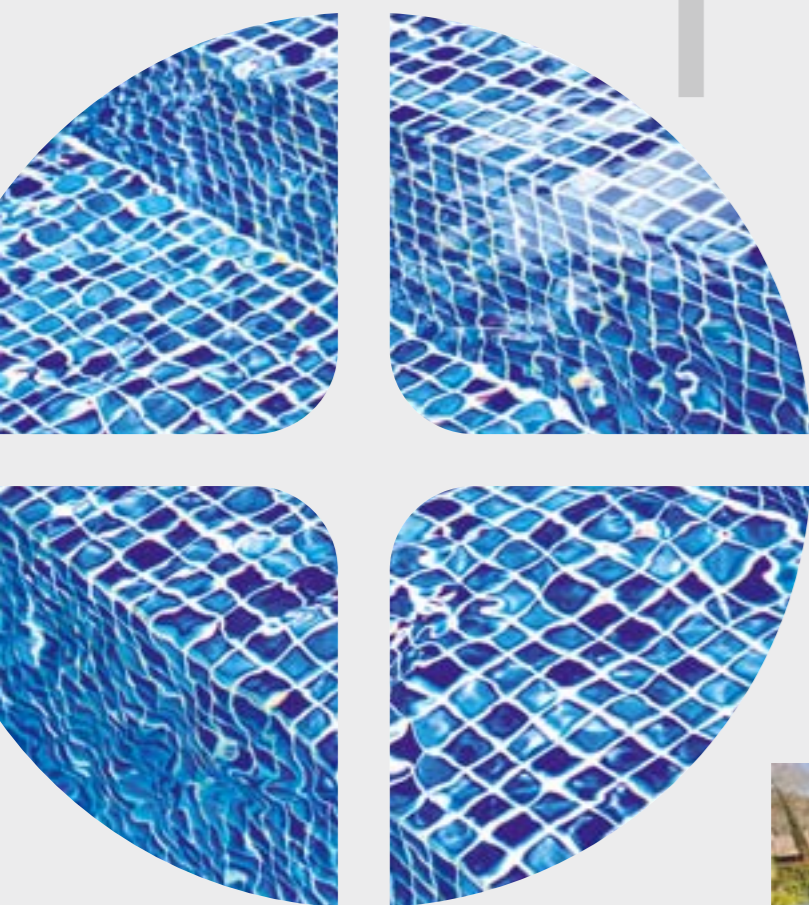

MOSAIQ vereint Tradition und Innovation – inspiriert vom französischen mosaïque, bei dem unzählige kleine Elemente ein harmonisches Ganzes bilden. **MOSAIQ** ist die neu eingeführte Pool-Kollektion von Compass Europe. Jeder von **Compass Europe** gefertigte Pool folgt demselben Prinzip: Design, Materialien und Technologie verschmelzen zu perfekter Präzision. Die Mosaikoberfläche wird in einem exakt gesteuerten Produktionsprozess aufgebracht – für ein gleichmäßiges Finish, hohe Langlebigkeit und eine edle Anmutung. Gefertigt auf Basis der **Ceramic Core Technologie** und mit **Carbon-Verstärkung**, wird jedes Modell montagefertig geliefert – für gleichbleibende Qualität, Zuverlässigkeit und eine deutlich verkürzte Installationszeit. Der Buchstabe **Q** verkörpert unsere Design-DNA: moderne Präzision, architektonische Klarheit und den Anspruch auf dauerhafte Qualität.

MOSAIQ-POL KOLLEKTION verbindet maßgeschneiderte Konfiguration mit Serienpräzision: Treppenkonzept, Abdeckung, Beckenform und wmaße, Skimmer oder Überlauf sowie Mosaik, Beleuchtung, Ausstattung und Acrylglasfenster. Nach dem Planungsgespräch entsteht Ihr Pool vollständig im Werk. Die Lieferung erfolgt als Monoblock – inklusive aller Einbauteile und des Mosaiks Ihrer Wahl – mit schneller Inbetriebnahme auf der Baustelle.



MOSAIQ
 POOL COLLECTION
 Produced by Compass Europe



ERNIO

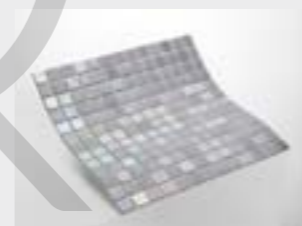

VOLGA



P-41

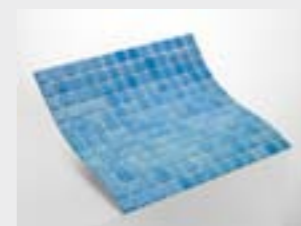

PS-50

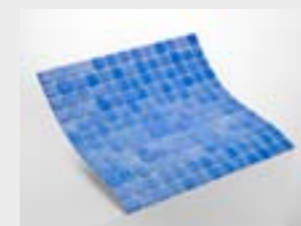

PS-53

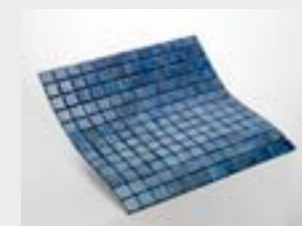

PA-03 ZAFIRO

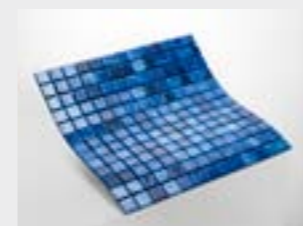

KA-06 MOANA
 normal



MARKINA



AB-14



LENA

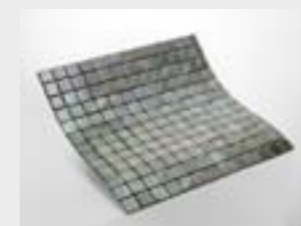

KA-07 BALI STONE
 mate

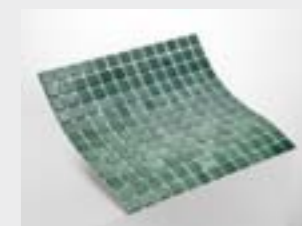

DANUBIO

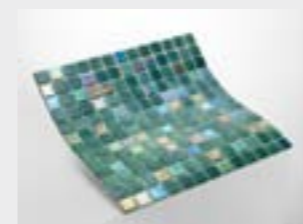

DANUBIO

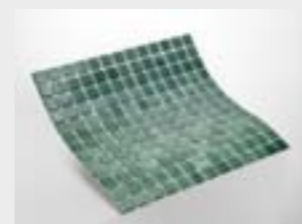

DK 87



LU-01 SWAN
 METALIZADO 30



LU-02 DOVE
 METALIZADO 3



LU-03 ALBATROS
 METALIZADO 30



LU-06 FALCON
 METALIZADO 30
 revisado

POOL MODELLE

MODELLE

PLUNGE POOLS

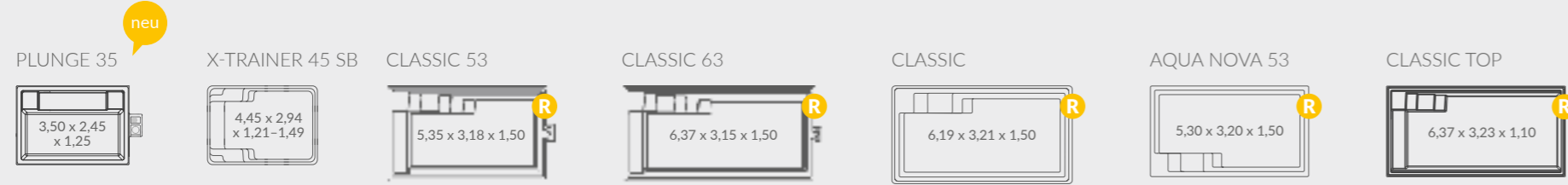

SMALL

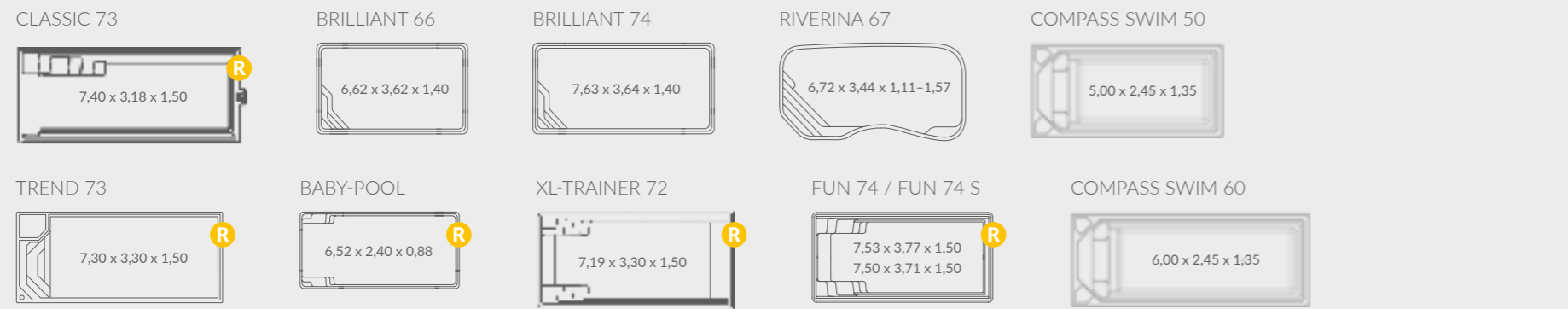

HIGH-END

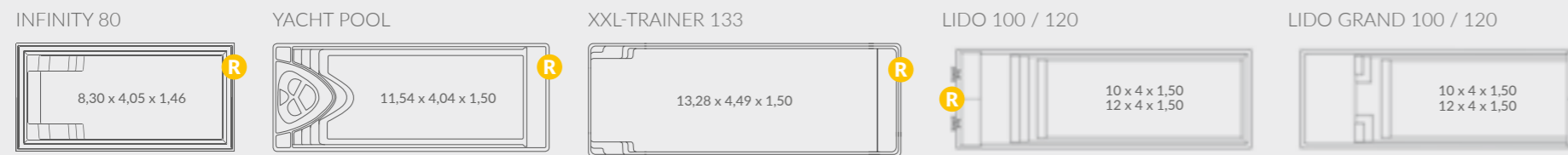

MEDIUM

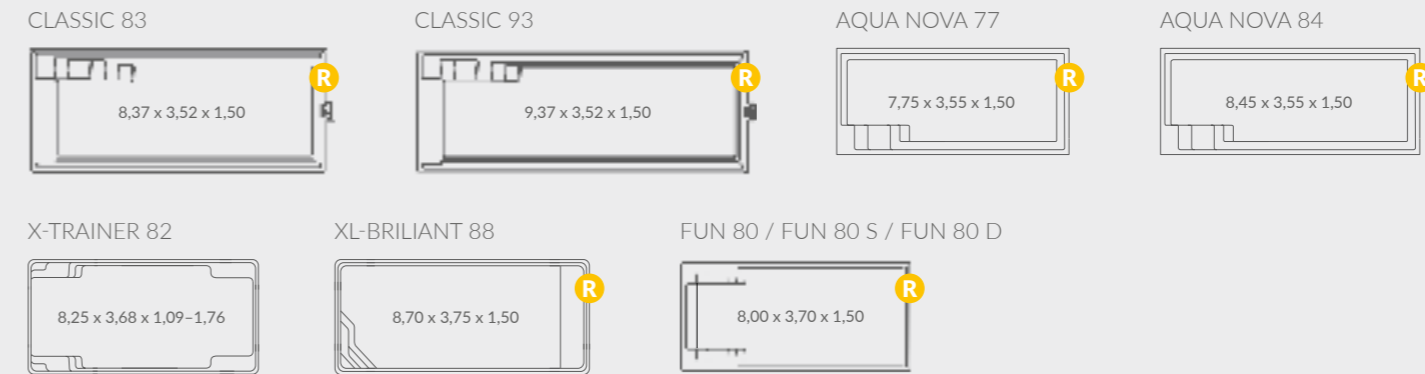

LARGE

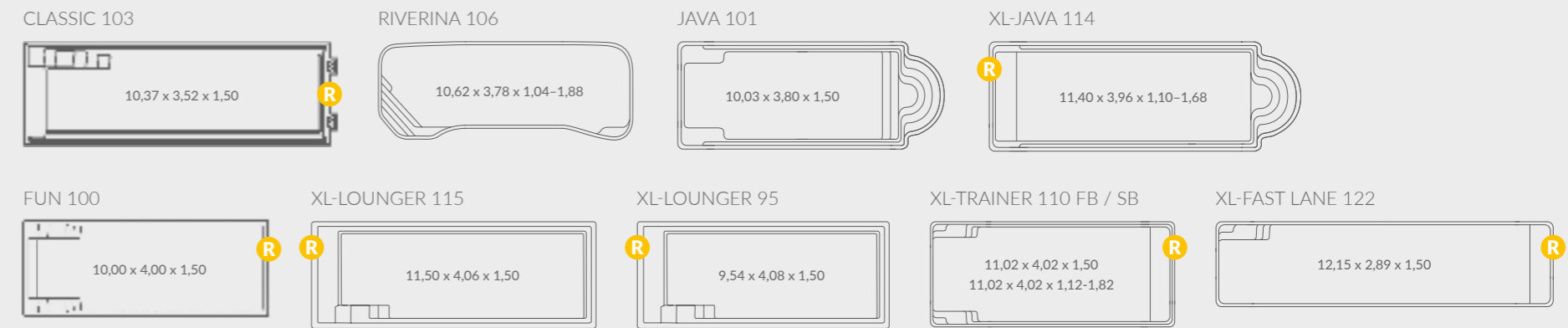

R Unterflur Rollo Abdeckung erhältlich

S** – ohne Sicherheitsstehstufe / *D** – tiefere BeachLine-Abdeckung und High-Level-Skimmer für ein noch besseres Pool-Erlebnis / ****SB** – abfallender Boden
Die Angaben zu Gewicht und Volumen im Katalog sind als Näherungswerte zu verstehen.



DOWNLOAD
DES KOMPLETTEN
KATALOG



Compass Pools Deutschland GmbH

Am Lehmhügel 7 | 94530 Auerbach

T: +49 (0) 9901 90307-0

info@compasspools.de

compasspools.de

Irrtum, Druckfehler und Änderungen vorbehalten.